

Dell Inspiron One 2330

Uživatelská příručka

Model počítače: Inspiron One 2330

Regulační model: W05C

Regulační typ: W05C001



Poznámky, upozornění a varování



POZNÁMKA: POZNÁMKA označuje důležité informace, které pomáhají lepšímu využití počítače.



UPOZORNĚNÍ: UPOZORNĚNÍ označuje možné nebezpečí poškození hardwaru nebo ztráty dat v případě nedodržení pokynů.



VAROVÁNÍ: VAROVÁNÍ označuje potenciální nebezpečí poškození majetku, úrazu nebo smrti.

© 2012 Dell Inc.

Ochranné známky použité v tomto textu: Dell™, logo DELL a Inspiron™ jsou ochranné známky společnosti Dell Inc.; Microsoft®, Windows® a logo tlačítka Start  v systému Windows jsou ochranné známky nebo registrované ochranné známky společnosti Microsoft Corporation v USA a nebo jiných zemích; Bluetooth® je registrovaná ochranná známka vlastněná společností Bluetooth SIG, Inc., a společnost Dell ji používá na základě licence; Intel® a SpeedStep® jsou registrované ochranné známky společnosti Intel Corporation ve Spojených Státech a/nebo jiných zemích.

Obsah

1	Než začnete	9
	Vypněte počítač a připojená zařízení	9
	Bezpečnostní opatření	10
	Doporučené nástroje	11
2	Po dokončení práce uvnitř počítače	13
3	Technický přehled	15
	Pohled dovnitř počítače	15
	Součásti základní desky	16
4	Podstavec	19
	Demontáž podstavce	19
	Výměna podstavce	21
5	Zadní kryt	23
	Demontáž zadního krytu	23
	Montáž zadního krytu	24

6	Panel dotykové obrazovky	25
	Demontáž panelu dotykové obrazovky	25
	Nasazení panelu dotykové obrazovky	28
7	Karta převodníku	29
	Vyjmutí karty převodníku	29
	Montáž karty převodníku	31
8	Deska tlačítka napájení	33
	Vyjmutí desky tlačítka napájení	33
	Montáž desky tlačítka napájení	34
9	Paměťové moduly	35
	Vyjmutí paměťových modulů	35
	Montáž paměťových modulů	38
10	Disková mechanika	39
	Demontáž diskové mechaniky	39
	Montáž diskové mechaniky	42

11	Montážní držák typu VESA	43
	Demontáž montážního držáku typu VESA	43
	Montáž montážního držáku typu VESA	44
12	Pevný disk	45
	Demontáž pevného disku	45
	Montáž pevného disku	48
13	Kryt základní desky	49
	Demontáž krytu základní desky	49
	Montáž krytu základní desky	51
14	Bezdrátová karta Mini-Card	53
	Demontáž bezdrátové karty Mini-Card	53
	Montáž bezdrátové karty Mini-Card	55
15	Reproduktory	57
	Demontáž reproduktorů	57
	Montáž reproduktorů	59
16	Chladič procesoru	61
	Demontáž chladiče procesoru	61

Montáž chladiče procesoru	63
17 Ventilátor chladiče procesoru	65
Vymutí ventilátoru chladiče procesoru.	65
Výměna ventilátoru chladiče procesoru	67
18 Procesor	69
Demontáž procesoru	69
Montáž procesoru.	71
19 Držák ventilátoru napájecího zdroje	73
Demontáž držáku ventilátoru napájecího zdroje	73
Montáž držáku ventilátoru napájecího zdroje	75
20 Kryt panelu vstupů a výstupů	77
Demontáž krytky panelu vstupů a výstupů.	77
Nasazení krytu panelu vstupů a výstupů	79
21 Stínění panelu vstupů a výstupů	81
Demontáž stínění panelu vstupů a výstupů	81
Montáž stínění panelu vstupů a výstupů	84

22	Napájecí jednotka	85
	Vyjmutí napájecí jednotky	85
	Montáž napájecí jednotky	87
23	Ventilátor napájecího zdroje	89
	Demontáž ventilátoru napájecího zdroje	89
	Montáž ventilátoru napájecího zdroje	91
24	Karta vstupů a výstupů	93
	Demontáž karty vstupů a výstupů	93
	Montáž karty vstupů a výstupů	96
25	Knoflíková baterie	97
	Vyjmutí knoflíkové baterie	97
	Vložení knoflíkové baterie	99
26	Základní deska	101
	Vyjmutí základní desky	101
	Zpětná montáž základní desky	103
	Zadání servisního označení do systému BIOS	104

27	Moduly antény	105
	Vyjmutí modulu antény	105
	Výměna modulu antény	108
28	Panel displeje	111
	Demontáž panelu displeje	111
	Montáž panelu displeje	118
29	Modul kamery	121
	Demontáž modulu kamery	121
	Montáž modulu kamery	124
30	Nastavení systému	127
	Přehled	127
	Přístup k nastavení systému	127
	Vymazání zapomenutých hesel	139
	Vymazání nastavení paměti CMOS	141
31	Aktualizace systému BIOS	143

Než začnete

Vypněte počítač a připojená zařízení

 **UPOZORNĚNÍ:** Abyste předešli ztrátě dat, před vypnutím počítače uložte a zavřete všechny otevřené soubory a ukončete všechny spuštěné aplikace.

- 1 Uložte a zavřete všechny otevřené soubory a ukončete všechny spuštěné aplikace.
- 2 Podle pokynů pro nainstalovaný operační systém vypněte počítač.
Windows 8:

Přesunutím kurzoru myši do horního nebo dolního pravého rohu obrazovky otevřete postranní panel pro rychlý přístup a klepněte na možnost **Nastavení** → **Napájení** → **Vypnout**.

Windows 7:

Klepněte na tlačítko **Start**  a pak na tlačítko **Vypnout**.









Dojde k ukončení systému Microsoft Windows a počítač se vypne.

 **POZNÁMKA:** Používáte-li jiný operační systém, vyhledejte pokyny ohledně jeho vypnutí v příslušné dokumentaci.

- 3 Odpojte počítač a všechna připojená zařízení z elektrických zásuvek.
- 4 Odpojte od počítače veškeré telefonní kabely, síťové kabely a připojená zařízení.
- 5 Po odpojení počítače z napájení stiskněte a 5 sekund podržte vypínač počítače a uzemněte tak základní desku.

Bezpečnostní opatření

Dodržováním následujících bezpečnostních zásad zabráníte možnému poškození počítače a zajistíte vlastní bezpečnost.

-  **VAROVÁNÍ:** Před manipulací uvnitř počítače si přečtěte bezpečnostní informace dodané s počítačem. Další informace o vzorových postupech naleznete na domovské stránce Regulatory Compliance (Soulad s předpisy) na adrese dell.com/regulatory_compliance.
-  **VAROVÁNÍ:** Než otevřete kryt počítače nebo jeho panely, odpojte veškeré zdroje napájení. Poté co dokončíte práci uvnitř počítače, namontujte všechny kryty, panely a šrouby a teprve poté připojte počítač ke zdroji napájení.
-  **UPOZORNĚNÍ:** Chcete-li předejít poškození počítače, ujistěte se, že je pracovní plocha rovná a čistá.
-  **UPOZORNĚNÍ:** Chcete-li předejít poškození komponent a karet, manipulujte s nimi pouze za hrany a nedotýkejte se kolíků a kontaktů.
-  **UPOZORNĚNÍ:** Sejmutí krytu skříně a manipulaci se součástmi uvnitř počítače smí provádět pouze vyškolený servisní technik. Viz také bezpečnostní pokyny, kde naleznete úplné informace o bezpečnostních opatřeních, práci uvnitř počítače a ochraně před elektrostatickým výbojem.
-  **UPOZORNĚNÍ:** Dříve, než se dotknete některé části uvnitř počítače, odved'te elektrostatický náboj z vašeho těla tím, že se dotknete kovového předmětu, například některé kovové části na zadní straně počítače. Během manipulace se opakovaně dotýkejte nenatřeného kovového povrchu, abyste odvedli potenciální elektrostatický náboj, který může poškodit vnitřní součásti.
-  **UPOZORNĚNÍ:** Při odpojování kabelu tahejte za konektor nebo pásek pro vytahování, nikoli za samotný kabel. Některé kabely mohou být opatřeny konektory se západkami nebo přitlačnými šrouby, které je třeba před odpojením kabelu uvolnit. Při odpojování kabelů konektory udržujte v rovině, aby nedošlo k ohnutí kolíků. Při připojování kabelů se ujistěte, že jsou konektory a porty správně otočeny a vyrovnány.
-  **UPOZORNĚNÍ:** Při odpojování síťového kabelu nejprve odpojte kabel od počítače a potom ze síťového zařízení.

Doporučené nástroje

Postupy uvedené v tomto dokumentu mohou vyžadovat použití následujících nástrojů:

- křížový šroubovák,
- plastová jehla.

Po dokončení práce uvnitř počítače

Po dokončení operací výměn zkontrolujte následující:

- Našroubujte všechny šrouby a ujistěte se, že žádné nezůstaly volně ležet uvnitř počítače.
- Než začnete na počítači pracovat, připojte veškerá externí zařízení, kabely, karty a všechny další součástky, které jste demontovali.
- Připojte počítač a všechna připojená zařízení do elektrických zásuvek.



UPOZORNĚNÍ: Než počítač zapnete, našroubujte všechny šrouby a ujistěte se, že žádné nezůstaly volně ležet uvnitř počítače. V opačném případě by mohlo dojít k poškození počítače.

Technický přehled

! **VAROVÁNÍ:** Před manipulací s vnitřními částmi počítače si přečtěte bezpečnostní informace dodané s počítačem a postupujte podle kroků popsaných v části „Než začnete“ na straně 9. Další informace o vzorových postupech naleznete na domovské stránce Regulatory Compliance (Soulad s předpisy) na adrese dell.com/regulatory_compliance.

Pohled dovnitř počítače

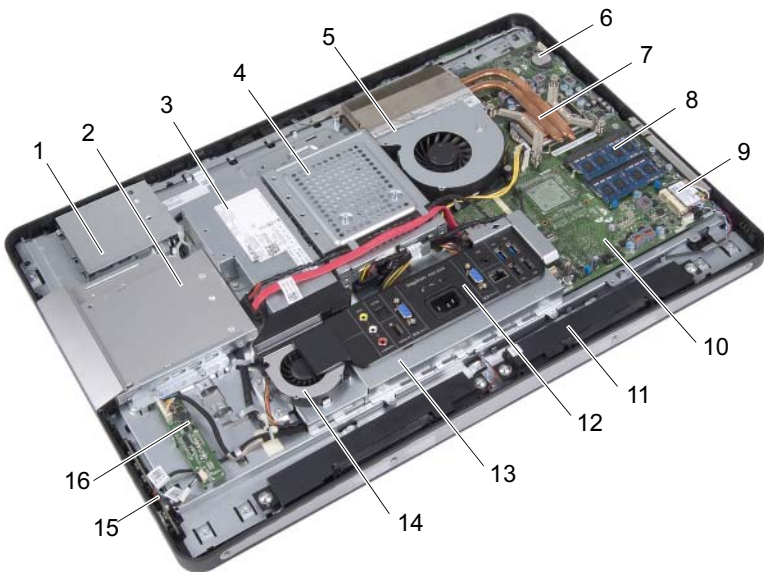

- | | | | |
|---|--------------------------------|---|--------------------------|
| 1 | kryt panelu dotykové obrazovky | 2 | sestava optické jednotky |
| 3 | napájecí jednotka | 4 | sestava pevného disku |
| 5 | ventilátor chladiče procesoru | 6 | knoflíková baterie |

- | | | | |
|----|---------------------------------|----|------------------------------|
| 7 | chladič procesoru | 8 | paměťové moduly |
| 9 | bezdrátová karta Mini-Card | 10 | základní deska |
| 11 | reproduktory (2) | 12 | kryt panelu vstupů a výstupů |
| 13 | stínění panelu vstupů a výstupů | 14 | ventilátor napájecího zdroje |
| 15 | deska tlačítka napájení | 16 | karta převodníku |

Součásti základní desky

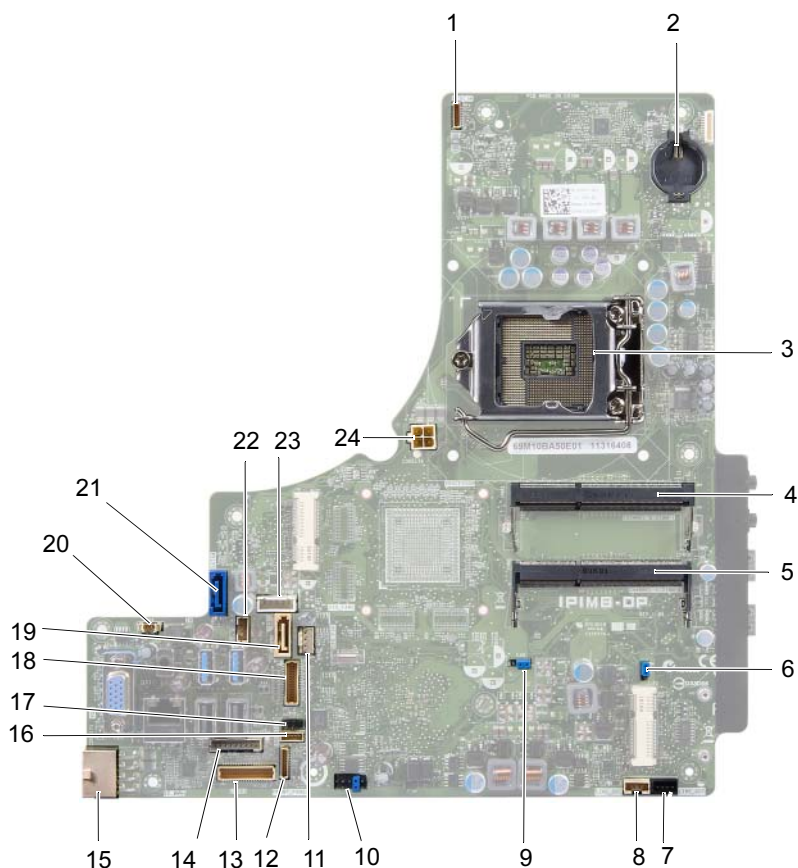

1	konektor kabelu kamery (WEBCAM)	2	patice baterie (BAT1)
3	patice procesoru (PROCESSOR)	4	konektor paměťového modulu (CHANNEL A DIMM 1) (KANÁL A DIMM 1)
5	konektor paměťového modulu (CHANNEL A DIMM 0) (KANÁL A DIMM 0)	6	resetovací propojka paměti CMOS (SW50)
7	konektor kabelu levého reproduktoru (LINE_OUT)	8	konektor kabelu pravého reproduktoru (LINE_OUT)
9	propojka resetu hesla (E49)	10	konektor SPI (E16)
11	konektor kabelu ventilátoru chladiče procesoru (CPU FAN)	12	konektor kabelu panelu tlačítka napájení (FRONT_PANEL)
13	konektor kabelu panelu vstupů a výstupů (LVDS1)	14	konektor kabelu panelu převodníku (INVERTER)
15	konektor hlavního napájecího kabelu (CON5171) (CN3111)	16	konektor kabelu panelu dotykové obrazovky
17	konektor kabelu infračerveného snímače (CN29)	18	konektor kabelu displeje (pro desku bez AV) (P170)
19	konektor řadiče SATA (SATA1)	20	konektor kabelu ventilátoru napájecího zdroje (P10)
21	konektor SATA (CON5141)	22	konektor napájecího kabelu (P161)
23	konektor napájecího kabelu (P160)	24	konektor kabelu napájení procesoru (CON5176)

Podstavec

! **VAROVÁNÍ:** Před manipulací s vnitřními částmi počítače si přečtěte bezpečnostní informace dodané s počítačem a postupujte podle kroků popsaných v části „Než začnete“ na straně 9. Další informace o vzorových postupech naleznete na domovské stránce Regulatory Compliance (Soulad s předpisy) na adrese dell.com/regulatory_compliance.

Demontáž podstavce

Postup

△ UPOZORNĚNÍ: Před otevřením počítače se ujistěte, že počítač je umístěn na měkkém kusu látky nebo čistém povrchu, aby se zabránilo poškrábání displeje.

- 1 Položte počítač čelem dolů na plochý povrch.
- 2 Pomocí plastové jehly uvolněte kryt podstavce počínaje spodní částí počítače.

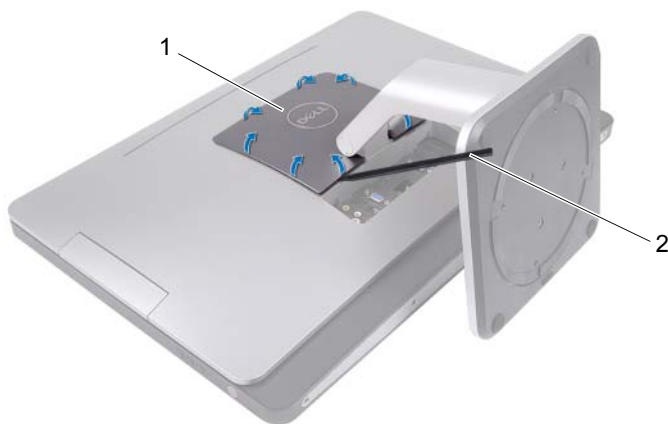

1 kryt podstavce

2 plastová jehla

- 3** Vysuňte a zvedněte kryt podstavce z počítače.



- 4** Vyšroubujte šrouby přidržující podstavec k počítači.
5 Natočte podstavec směrem nahoru a vyjměte jej z vašeho počítače.

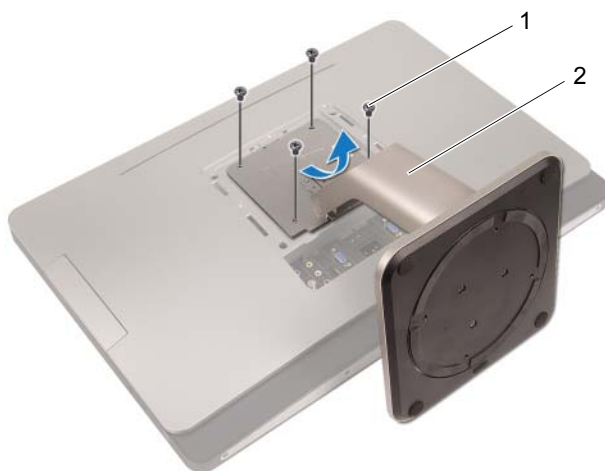

1 šrouby (4)

2 podstavec

Výměna podstavce

Postup

- 1** Vyrovnajte otvory pro šrouby v podstavci počítače s otvory pro šrouby v počítači.
- 2** Vyměňte šrouby přidrřující podstavec k počítači.
- 3** Posuňte kryt podstavce a zaklapněte jej na místo.
- 4** Postupujte podle pokynů v části „Po dokončení práce uvnitř počítače“ na straně 13.

Zadní kryt

⚠ VAROVÁNÍ: Před manipulací s vnitřními částmi počítače si přečtěte bezpečnostní informace dodané s počítačem a postupujte podle kroků popsaných v části „Než začnete“ na straně 9. Další informace o vzorových postupech naleznete na domovské stránce Regulatory Compliance (Soulad s předpisy) na adrese dell.com/regulatory_compliance.

Demontáž zadního krytu

Přípravné kroky

- 1 Demontujte podstavec. Viz „Demontáž podstavce“ na straně 19.

Postup

- 1 Vyšroubujte šrouby připevňující zadní kryt k počítači.
- 2 Zasuňte prst do pozic na zadním krytu a zvednutím zadní kryt uvolněte ze středního rámu.
- 3 Zvedněte zadní kryt ven z počítače.

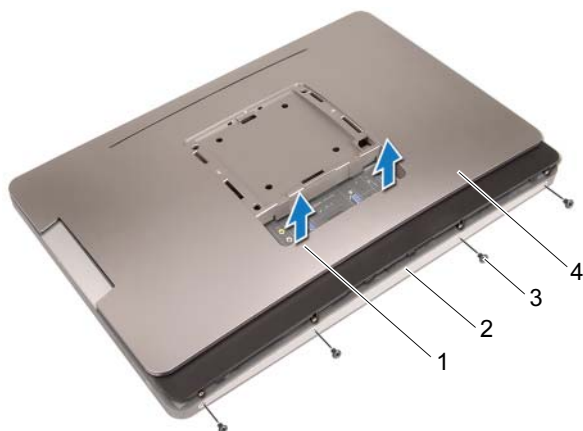

- 1 sloty (2)
- 3 šrouby (4)

- 2 střední rám
- 4 zadní kryt

Montáž zadního krytu

Postup

- 1 Nasadíte zadní kryt na počítač a zaklapnete jej na místo.
- 2 Ujistěte se, že jsou otvory šroubů na zadním krytu zarovnané s otvory šroubů ve středovém rámu.
- 3 Zашroubujte šrouby připevňujících zadní kryt k počítači.

Následné požadavky

- 1 Namontujte podstavec. Viz „Výměna podstavce“ na straně 21.
- 2 Postupujte podle pokynů v části „Po dokončení práce uvnitř počítače“ na straně 13.

Panel dotykové obrazovky

! **VAROVÁNÍ:** Před manipulací s vnitřními částmi počítače si přečtěte bezpečnostní informace dodané s počítačem a postupujte podle kroků popsaných v části „Než začnete“ na straně 9. Další informace o vzorových postupech naleznete na domovské stránce Regulatory Compliance (Soulad s předpisy) na adrese dell.com/regulatory_compliance.

Demontáž panelu dotykové obrazovky

Přípravné kroky

- 1 Demontujte podstavec. Viz „Demontáž podstavce“ na straně 19.
- 2 Vyjměte zadní kryt. Viz „Demontáž zadního krytu“ na straně 23.

Postup

- 1 Zvedněte a uvolněte kryt panelu dotykové obrazovky ze západek, které jej připevňují ke skříni.



- 1 kryt panelu dotykové obrazovky

- 2 Odpojte kabel základní desky od panelu dotykové obrazovky.
- 3 Zvedněte páčky konektoru a odpojte kabely panelu dotykové obrazovky od panelu dotykové obrazovky.

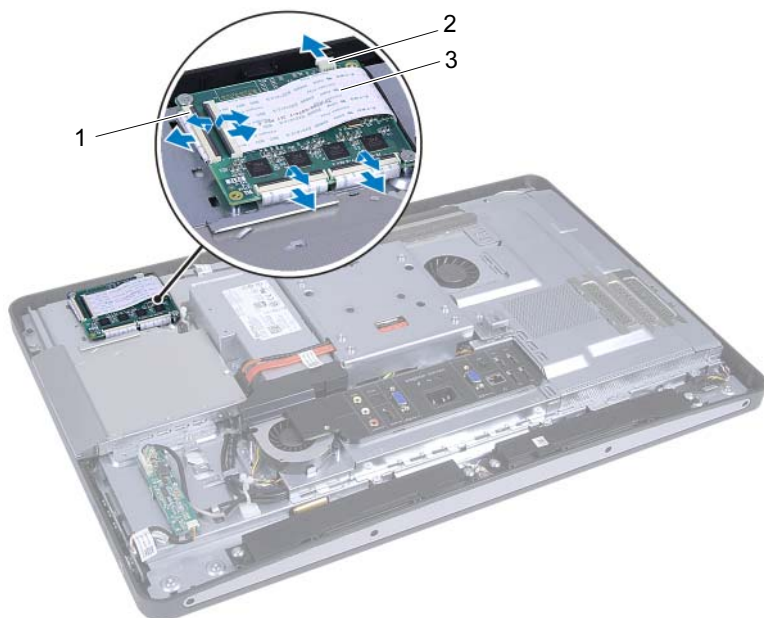

- | | |
|---------------------------------|------------------------|
| 1 konektory (4) | 2 kabel základní desky |
| 3 kabely dotykové obrazovky (4) | |

- 4 Demontujte šrouby, které zajišťují panel dotykové obrazovky ke skříni.
- 5 Zvedněte panel dotykové obrazovky ze skříně.



1 šrouby (2)

2 panel dotykové obrazovky

Nasazení panelu dotykové obrazovky

Postup

- 1 Zarovnejte otvory šroubů v panelu dotykové obrazovky s otvory šroubů ve skříni počítače.
- 2 Namontujte šrouby, které zajišťují panel dotykové obrazovky ke skříni.
- 3 Připojte všechny kabely panelu dotykové obrazovky ke konektorům na panelu dotykové obrazovky a zajistěte západky.
- 4 Připojte kabel základní desky ke konektoru kabelu panelu dotykové obrazovky.
- 5 Zarovnejte kryt panelu dotykové obrazovky se západkami na skříni a zaklapněte kryt na místo.

Následné požadavky

- 1 Nasad'te zadní kryt. Viz „Montáž zadního krytu“ na straně 24.
- 2 Namontujte podstavec. Viz „Výměna podstavce“ na straně 21.
- 3 Postupujte podle pokynů v části „Po dokončení práce uvnitř počítače“ na straně 13.

Karta převodníku

 **VAROVÁNÍ:** Před manipulací s vnitřními částmi počítače si přečtěte bezpečnostní informace dodané s počítačem a postupujte podle kroků popsaných v části „Než začnete“ na straně 9. Další informace o vzorových postupech naleznete na domovské stránce Regulatory Compliance (Soulad s předpisy) na adrese dell.com/regulatory_compliance.

Vyjmutí karty převodníku

Přípravné kroky

- 1 Demontujte podstavec. Viz „Demontáž podstavce“ na straně 19.
- 2 Vyjměte zadní kryt. Viz „Demontáž zadního krytu“ na straně 23.

Postup

- 1 Odpojte kabel desky převodníku a kabel podsvícení displeje z konektorů na desce převodníku.
- 2 Vyšroubujte šrouby, které připevňují základní desku ke skříni.
- 3 Vyměňte desku převodníku ze skříně.

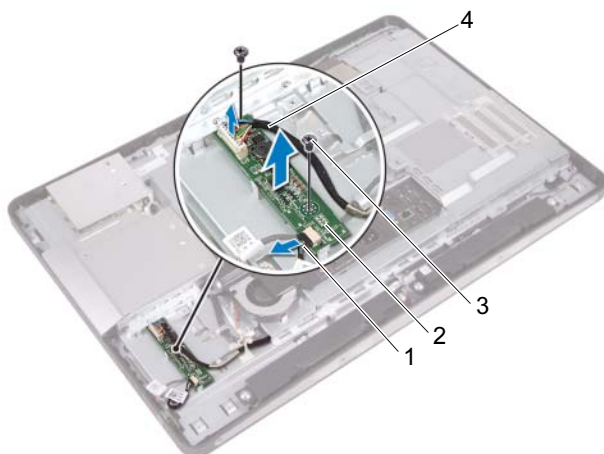

- | | |
|-----------------------------|--------------------------|
| 1 kabel podsvícení displeje | 2 karta převodníku |
| 3 šrouby (2) | 4 kabel karty převodníku |

Montáž karty převodníku

Postup

- 1 Zarovnejte otvory pro šrouby na desce převodníku s otvory pro šrouby ve skříni počítače.
- 2 Přišroubujte šrouby, které připevňují desku převodníku ke skříni.
- 3 Připojte kabel desky převodníku a kabel podsvícení displeje ke konektorům na desce převodníku.

Následné požadavky

- 1 Nasad'te zadní kryt. Viz „Montáž zadního krytu“ na straně 24.
- 2 Namontujte podstavec. Viz „Výměna podstavce“ na straně 21.
- 3 Postupujte podle pokynů v části „Po dokončení práce uvnitř počítače“ na straně 13.

Deska tlačítka napájení

! **VAROVÁNÍ:** Před manipulací s vnitřními částmi počítače si přečtěte bezpečnostní informace dodané s počítačem a postupujte podle kroků popsaných v části „Než začnete“ na straně 9. Další informace o vzorových postupech naleznete na domovské stránce Regulatory Compliance (Soulad s předpisy) na adrese dell.com/regulatory_compliance.

Vyjmutí desky tlačítka napájení

Přípravné kroky

- 1 Demontujte podstavec. Viz „Demontáž podstavce“ na straně 19.
- 2 Vyjměte zadní kryt. Viz „Demontáž zadního krytu“ na straně 23.

Postup

- 1 Konečky prstů jemně zvedněte panel tlačítka napájení ze středního rámu.

- 2 Odpojte kabel panelu tlačítka napájení z konektoru na desce tlačítka napájení.

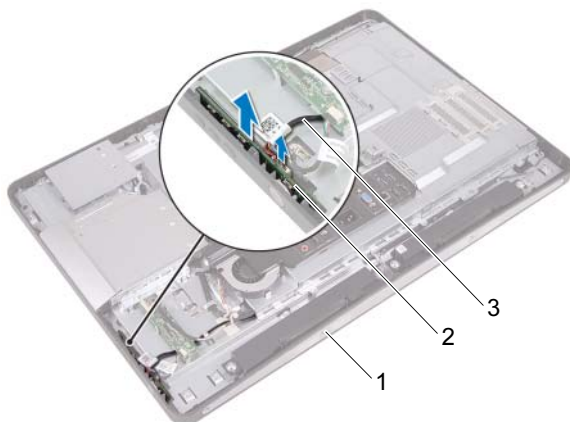

- 1 střední rám
- 2 deska tlačítka napájení
- 3 kabel desky tlačítka napájení

Montáž desky tlačítka napájení

Postup

- 1 Připojte kabel panelu tlačítka napájení ke konektoru na desce tlačítka napájení.
- 2 Zasuňte panel tlačítka napájení do pozice na středním rámu.

Následné požadavky

- 1 Nasadte zadní kryt. Viz „Montáž zadního krytu“ na straně 24.
- 2 Namontujte podstavec. Viz „Výměna podstavce“ na straně 21.
- 3 Postupujte podle pokynů v části „Po dokončení práce uvnitř počítače“ na straně 13.

Paměťové moduly

⚠ VAROVÁNÍ: Před manipulací s vnitřními částmi počítače si přečtěte bezpečnostní informace dodané s počítačem a postupujte podle kroků popsaných v části „Než začnete“ na straně 9. Další informace o vzorových postupech naleznete na domovské stránce Regulatory Compliance (Soulad s předpisy) na adrese dell.com/regulatory_compliance.

Vyjmutí paměťových modulů

Přípravné kroky

- 1 Demontujte podstavec. Viz „Demontáž podstavce“ na straně 19.
- 2 Vyjměte zadní kryt. Viz „Demontáž zadního krytu“ na straně 23.

Postup

- 1 Konečky prstů zvedněte kryt paměťového modulu a vyjměte jej z krytu základní desky.

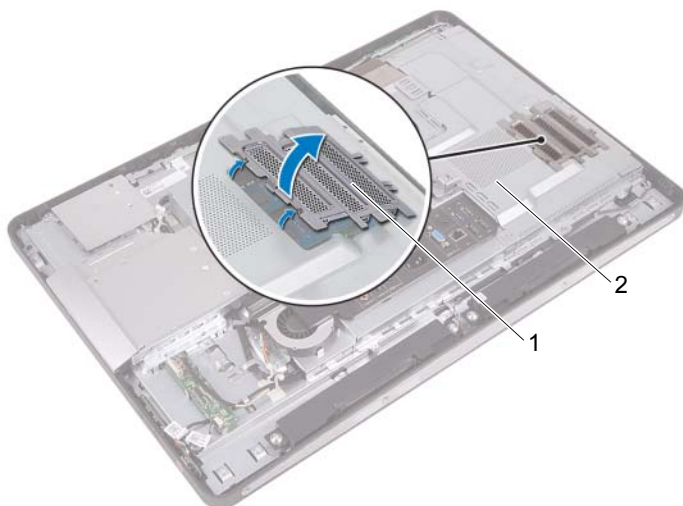

- 1 kryt paměťového modulu 2 kryt základní desky
- 2 Prsty opatrně roztáhněte zajišťovací spony na každém konci paměťového modulu tak, aby modul lehce vyskočil.

3 Vyměňte paměťový modul z konektoru paměťového modulu.

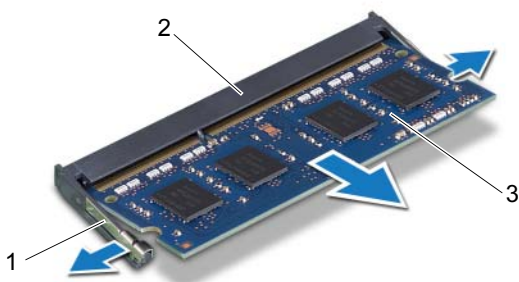

1 zajišťovací spony (2)

2 konektor paměťového modulu

3 paměťový modul

Montáž paměťových modulů

Postup

- 1 Zarovnejte drážku na hraně paměťového modulu se západkou na konektoru paměťového modulu.
- 2 Modul zasuňte tlakem pod úhlem 45 stupňů do konektoru a poté modul zatlačte směrem dolů, dokud nezapadne na místo. Jestliže neuslyšíte cvaknutí, modul vyjměte a postup vkládání zopakujte.
- 3 Umístěte kryt paměťového modulu na kryt základní desky a zasuňte kryt paměťového modulu na místo.

Následné požadavky

- 1 Nasaďte zadní kryt. Viz „Montáž zadního krytu“ na straně 24.
- 2 Namontujte podstavec. Viz „Výměna podstavce“ na straně 21.
- 3 Postupujte podle pokynů v části „Po dokončení práce uvnitř počítače“ na straně 13.

Disková mechanika

⚠ VAROVÁNÍ: Před manipulací s vnitřními částmi počítače si přečtěte bezpečnostní informace dodané s počítačem a postupujte podle kroků popsaných v části „Než začnete“ na straně 9. Další informace o vzorových postupech naleznete na domovské stránce Regulatory Compliance (Soulad s předpisy) na adrese dell.com/regulatory_compliance.

Demontáž diskové mechaniky

Přípravné kroky

- 1 Demontujte podstavec. Viz „Demontáž podstavce“ na straně 19.
- 2 Vyjměte zadní kryt. Viz „Demontáž zadního krytu“ na straně 23.

Postup

- 1 Odpojte napájecí a datový kabel od konektoru na diskové mechanice.
- 2 Demontujte šrouby zajišťující diskovou mechaniku ke skříni.
- 3 Vysuňte diskovou mechaniku a vyjměte ji ze skříně počítače.

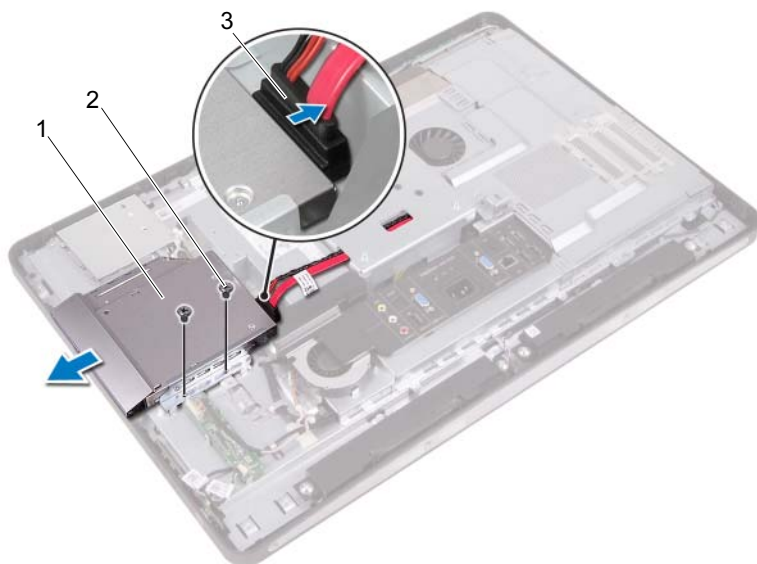

- | | | | |
|---|-------------------------|---|------------|
| 1 | disková mechanika | 2 | šrouby (2) |
| 3 | napájecí a datový kabel | | |
- 4 Vyšroubujte šrouby, které k diskové mechanice připevňují držák diskové mechaniky.
 - 5 Odstraňte držák z diskové mechaniky.

- 6 Nakloňte čelní kryt diskové mechaniky směrem nahoru a uvolněte jej.
- 7 Sejměte čelní kryt z diskové mechaniky.



- | | | | |
|---|------------------------------|---|-------------------------|
| 1 | čelní kryt diskové mechaniky | 2 | držák diskové mechaniky |
| 3 | šrouby (2) | | |

Montáž diskové mechaniky

Postup

- 1 Zarovnejte čelní kryt diskové mechaniky s diskovou mechanikou a naklapněte jej na místo.
- 2 Zarovnejte otvory šroubů na držáku diskové mechaniky s otvory na diskové mechanice.
- 3 Zašroubujte šrouby, které k diskové mechanice připevňují držák diskové mechaniky.
- 4 Zasuňte diskovou mechaniku na své místo a zajistěte, aby byly otvory šroubů na držáku diskové mechaniky zarovnány s otvory šroubů ve skříni počítače.
- 5 Namontujte šrouby zajišťující diskovou mechaniku ke skříni.
- 6 Zapojte napájecí a datový kabel do konektoru diskové mechaniky.

Následné požadavky

- 1 Nasaďte zadní kryt. Viz „Montáž zadního krytu“ na straně 24.
- 2 Namontujte podstavec. Viz „Výměna podstavce“ na straně 21.
- 3 Postupujte podle pokynů v části „Po dokončení práce uvnitř počítače“ na straně 13.

Montážní držák typu VESA

 **VAROVÁNÍ:** Před manipulací s vnitřními částmi počítače si přečtěte bezpečnostní informace dodané s počítačem a postupujte podle kroků popsaných v části „Než začnete“ na straně 9. Další informace o vzorových postupech naleznete na domovské stránce Regulatory Compliance (Soulad s předpisy) na adrese dell.com/regulatory_compliance.

 **POZNÁMKA:** Rozměry montážního držáku typu VESA vašeho počítače jsou 100 x 100 mm.

Demontáž montážního držáku typu VESA

Přípravné kroky

- 1 Demontujte podstavec. Viz „Demontáž podstavce“ na straně 19.
- 2 Vyjměte zadní kryt. Viz „Demontáž zadního krytu“ na straně 23.

Postup

- 1 Vyšroubujte šrouby, které upevňují montážní držák typu VESA ke skříně počítače.
- 2 Zvedněte montážní držák typu VESA ze skříně počítače.

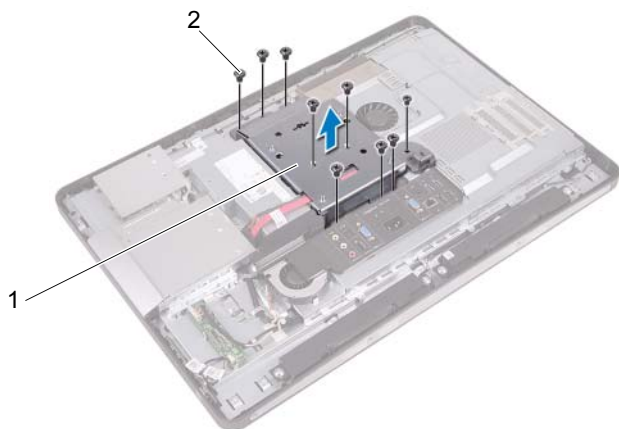

- 1 montážní držák typu VESA 2 šroubky (9)

Montáž montážního držáku typu VESA



Postup

- 1 Zarovnejte otvory šroubů v montážním držáku typu VESA s otvory šroubů ve skříni počítače.
- 2 Zašroubujte šrouby, které upevní montážní držák typu VESA ke skříni počítače.

Následné požadavky

- 1 Nasaďte zadní kryt. Viz „Montáž zadního krytu“ na straně 24.
- 2 Namontujte podstavec. Viz „Výměna podstavce“ na straně 21.
- 3 Postupujte podle pokynů v části „Po dokončení práce uvnitř počítače“ na straně 13.

Pevný disk

-  **VAROVÁNÍ:** Před manipulací s vnitřními částmi počítače si přečtěte bezpečnostní informace dodané s počítačem a postupujte podle kroků popsanych v části „Než začnete“ na straně 9. Další informace o vzorových postupech naleznete na domovské stránce Regulatory Compliance (Soulad s předpisy) na adrese dell.com/regulatory_compliance.
-  **UPOZORNĚNÍ:** Chcete-li předejít ztrátě dat, nevyjímejte pevný disk, pokud je počítač zapnutý nebo v režimu spánku.
-  **UPOZORNĚNÍ:** Pevné disky jsou velmi křehké. Při manipulaci s pevným diskem buďte opatrní.

Demontáž pevného disku

Přípravné kroky

- 1 Demontujte podstavec. Viz „Demontáž podstavce“ na straně 19.
- 2 Vyjměte zadní kryt. Viz „Demontáž zadního krytu“ na straně 23.
- 3 Demontujte montážní držák typu VESA.
Viz „Demontáž montážního držáku typu VESA“ na straně 43.

Postup

- 1 Odpojte napájecí a datový kabel diskové mechaniky z vodiček na ochranné skříni pevného disku.
- 2 Odpojte napájecí a datový kabel od konektoru na pevném disku.
- 3 Demontujte napájecí kabel od vodiček na ochranné skříni pevného disku.
- 4 Vyšroubujte šroub připevňující ochrannou skříň pevného disku ke skříni počítače.
- 5 Posuňte ochrannou skříň pevného disku proti horní části počítače a vyjměte ochrannou skříň pevného disku ze skříně.

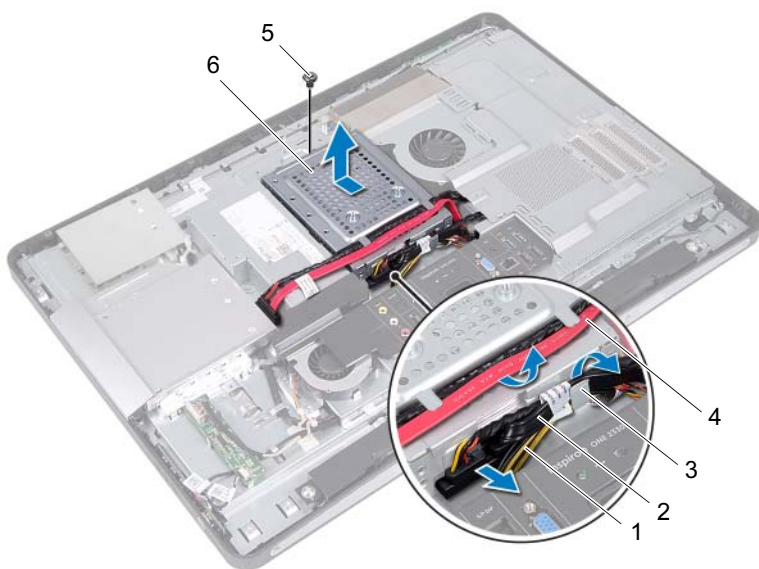

- | | | | |
|---|----------------|---|---|
| 1 | napájecí kabel | 2 | napájecí a datový kabel (pevný disk) |
| 3 | vodičko | 4 | napájecí a datový kabel (disková mechanika) |
| 5 | šroub | 6 | ochranná skříň pevného disku |

- 6 Vyšroubujte šrouby upevňující ochrannou skříň pevného disku k pevnému disku.
- 7 Vysuňte pevný disk ven z ochranné skříňě pevného disku.

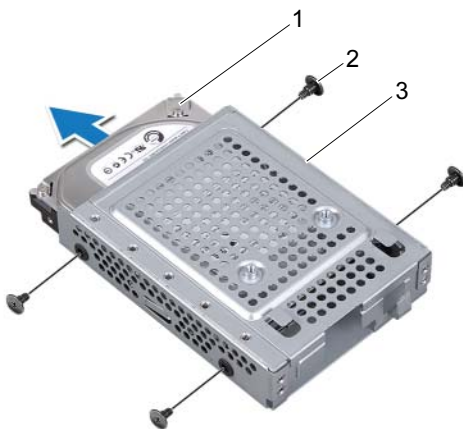

- | | | | |
|---|------------------------------|---|------------|
| 1 | pevný disk | 2 | šrouby (4) |
| 3 | ochranná skříň pevného disku | | |

Montáž pevného disku

Postup

- 1 Zasuňte pevný disk do ochranné skříně pevného disku.
- 2 Zarovnejte otvory šroubů v ochranné skříně pevného disku s otvory pevného disku.
- 3 Zašroubujte šrouby upevňující ochrannou skříně pevného disku k pevnému disku.
- 4 Nasaďte ochrannou skříně pevného disku na skříně a zasuňte ji proti dolní části počítače. Zajistěte, aby západky v dolní části ochranné skříně pevného disku zapadly do příslušných drážek na skříně.
- 5 Ved'te napájecí kabel skrz vodička ochranné skříně pevného disku.
- 6 Ved'te napájecí a datový kabel diskové mechaniky vodičky na ochranné skříně pevného disku.
- 7 Ved'te napájecí a datový kabel pevného disku skrz vodička na ochranné skříně pevného disku.
- 8 Připojte napájecí a datový kabel ke konektoru na pevném disku.

Následné požadavky

- 1 Namontujte montážní držák typu VESA.
Viz „Montáž montážního držáku typu VESA“ na straně 44.
- 2 Nasaďte zadní kryt. Viz „Montáž zadního krytu“ na straně 24.
- 3 Namontujte podstavec. Viz „Výměna podstavce“ na straně 21.
- 4 Postupujte podle pokynů v části „Po dokončení práce uvnitř počítače“ na straně 13.

Kryt základní desky

! **VAROVÁNÍ:** Před manipulací s vnitřními částmi počítače si přečtěte bezpečnostní informace dodané s počítačem a postupujte podle kroků popsaných v části „Než začnete“ na straně 9. Další informace o vzorových postupech naleznete na domovské stránce Regulatory Compliance (Soulad s předpisy) na adrese dell.com/regulatory_compliance.

Demontáž krytu základní desky

Přípravné kroky

- 1 Demontujte podstavec. Viz „Demontáž podstavce“ na straně 19.
- 2 Vyjměte zadní kryt. Viz „Demontáž zadního krytu“ na straně 23.
- 3 Demontujte montážní držák typu VESA.
Viz „Demontáž montážního držáku typu VESA“ na straně 43.

Postup

- 1 Vyšroubujte šrouby, které upevňují kryt základní desky ke skříni počítače.
- 2 Otočte kryt základní desky na bok počítače a pak uvolněte kryt základní desky ze skříňe počítače.

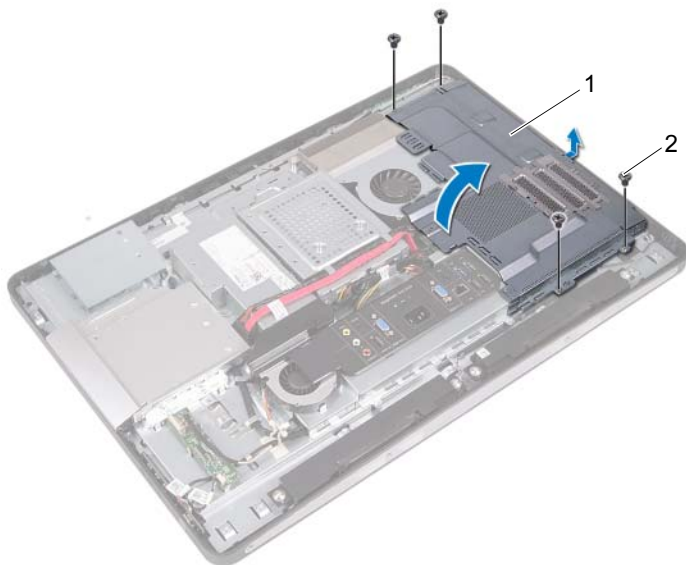

1 kryt základní desky

2 šrouby (4)

Montáž krytu základní desky

Postup

- 1 Zarovnejte otvory šroubů v krytu základní desky s otvory šroubů ve skříni počítače.
- 2 Zašroubujte zpět šrouby, které upevňují kryt základní desky ke skříni počítače.

Následné požadavky

- 1 Namontujte montážní držák typu VESA.
Viz „Montáž montážního držáku typu VESA“ na straně 44.
- 2 Nasaďte zadní kryt. Viz „Montáž zadního krytu“ na straně 24.
- 3 Namontujte podstavec. Viz „Výměna podstavce“ na straně 21.
- 4 Postupujte podle pokynů v části „Po dokončení práce uvnitř počítače“ na straně 13.

Bezdrátová karta Mini-Card

 **VAROVÁNÍ:** Před manipulací s vnitřními částmi počítače si přečtěte bezpečnostní informace dodané s počítačem a postupujte podle kroků popsaných v části „Než začnete“ na straně 9. Další informace o vzorových postupech naleznete na domovské stránce Regulatory Compliance (Soulad s předpisy) na adrese dell.com/regulatory_compliance.

 **POZNÁMKA:** Společnost Dell nezaručuje kompatibilitu ani neposkytuje podporu pro karty Mini-Card získané z jiných zdrojů než od společnosti Dell.

Pokud jste bezdrátovou kartu Mini-Card objednali s počítačem, je karta již nainstalována.

Váš počítač obsahuje jednu zásuvku pro poloviční kartu Mini-Card, která podporuje kombinovanou kartu pro síť WLAN a technologii Bluetooth.

Demontáž bezdrátové karty Mini-Card

Přípravné kroky

- 1 Demontujte podstavec. Viz „Demontáž podstavce“ na straně 19.
- 2 Vyjměte zadní kryt. Viz „Demontáž zadního krytu“ na straně 23.
- 3 Demontujte montážní držák typu VESA.
Viz „Demontáž montážního držáku typu VESA“ na straně 43.
- 4 Vyjměte kryt základní desky.
Viz „Demontáž krytu základní desky“ na straně 49.

Montáž bezdrátové karty Mini-Card

Postup

- 1 Zarovnejte drážku na kartě Mini-Card s výčnělkem na konektoru základní desky.

△ **UPOZORNĚNÍ:** Pevným, rovnoměrným tlakem zasuňte kartu na místo. Při použití příliš velké síly může dojít k poškození konektoru.

△ **UPOZORNĚNÍ:** Konektory jsou opatřeny výčnělkem, aby bylo zajištěno jejich správné připojení. Pokud cítíte odpor, zkontrolujte konektory na kartě Mini-Card a na základní desce a kartu znovu zarovnejte.

△ **UPOZORNĚNÍ:** Abyste se vyhnuli poškození karty Mini-Card, nikdy pod ni neukládejte kabely.

- 2 Zasuňte konektor karty Mini-Card pod úhlem 45 stupňů do konektoru základní desky.
- 3 Zatlačte druhý konec karty Mini-Card do slotu na základní desce a upevněte šrouby, kterými je karta upevněna ke konektoru základní desky.
- 4 Připojte anténní kabely ke konektorům na kartě Mini-Card.

Následující tabulka uvádí barevné schéma anténních kabelů pro karty Mini-Card podporované tímto počítačem.

Konektory na kartě Mini-Card	Barevné schéma anténních kabelů
WLAN + Bluetooth (2 kabely)	
Hlavní síť WLAN + Bluetooth (bílý trojúhelník)	bílý
Pomocná síť WLAN + Bluetooth (černý trojúhelník)	černý

Následné požadavky

- 1** Nasad'te kryt základní desky.
Viz „Montáž krytu základní desky“ na straně 51.
- 2** Namontujte montážní držák typu VESA.
Viz „Montáž montážního držáku typu VESA“ na straně 44.
- 3** Nasad'te zadní kryt. Viz „Montáž zadního krytu“ na straně 24.
- 4** Namontujte podstavec. Viz „Výměna podstavce“ na straně 21.
- 5** Postupujte podle pokynů v části „Po dokončení práce uvnitř počítače“ na straně 13.

Reproduktory

⚠ VAROVÁNÍ: Před manipulací s vnitřními částmi počítače si přečtěte bezpečnostní informace dodané s počítačem a postupujte podle kroků popsaných v části „Než začnete“ na straně 9. Další informace o vzorových postupech naleznete na domovské stránce Regulatory Compliance (Soulad s předpisy) na adrese dell.com/regulatory_compliance.

Demontáž reproduktorů

Přípravné kroky

- 1 Demontujte podstavec. Viz „Demontáž podstavce“ na straně 19.
- 2 Vyjměte zadní kryt. Viz „Demontáž zadního krytu“ na straně 23.
- 3 Demontujte montážní držák typu VESA.
Viz „Demontáž montážního držáku typu VESA“ na straně 43.
- 4 Vyjměte kryt základní desky.
Viz „Demontáž krytu základní desky“ na straně 49.

Postup

- 1 Odpojte kabely levého a pravého reproduktoru z konektorů systémové desky.
- 2 Odpojte kabely reproduktoru z vodiček ve skříni.
- 3 Vyšroubujte šrouby, které upevňují reproduktory ke skříni.
- 4 Reproduktory zvedněte ze skříně počítače.

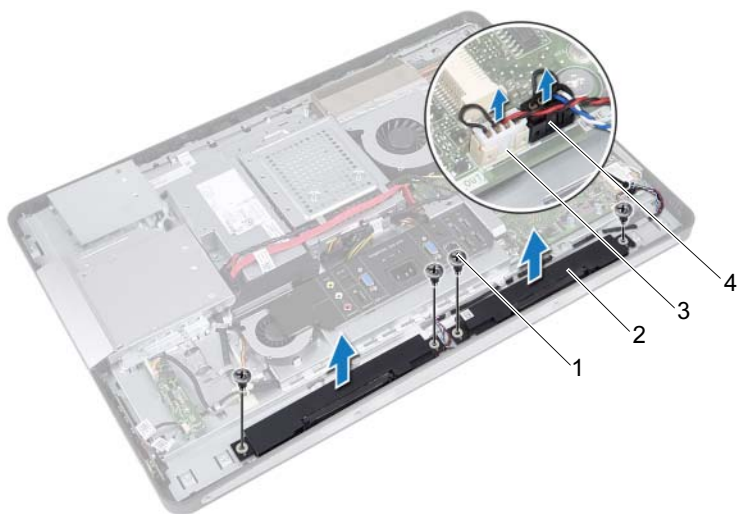

- | | |
|--|---------------------------------------|
| 1 šrouby (4) | 2 reproduktory (2) |
| 3 konektor kabelu pravého reproduktoru | 4 konektor kabelu levého reproduktoru |

Montáž reproduktorů

Postup

- 1 Vyrovnajte otvory pro šrouby na reproduktorech s otvory pro šrouby ve skříni počítače.
- 2 Zašroubujte šrouby, které upevňují reproduktory ke skříni.
- 3 Ved'te kabely reproduktorů jejich vodičky na skříni počítače.
- 4 Připojte kabely levého a pravého reproduktoru ke konektorům systémové desky.

Následné požadavky

- 1 Nasad'te kryt základní desky.
Viz „Montáž krytu základní desky“ na straně 51.
- 2 Namontujte montážní držák typu VESA.
Viz „Montáž montážního držáku typu VESA“ na straně 44.
- 3 Nasad'te zadní kryt. Viz „Montáž zadního krytu“ na straně 24.
- 4 Namontujte podstavec. Viz „Výměna podstavce“ na straně 21.
- 5 Postupujte podle pokynů v části „Po dokončení práce uvnitř počítače“ na straně 13.

Chladič procesoru

! **VAROVÁNÍ:** Před manipulací s vnitřními částmi počítače si přečtěte bezpečnostní informace dodané s počítačem a postupujte podle kroků popsaných v části „Než začnete“ na straně 9. Další informace o vzorových postupech naleznete na domovské stránce Regulatory Compliance (Soulad s předpisy) na adrese dell.com/regulatory_compliance.

Demontáž chladiče procesoru

Přípravné kroky

- 1 Demontujte podstavec. Viz „Demontáž podstavce“ na straně 19.
- 2 Vyjměte zadní kryt. Viz „Demontáž zadního krytu“ na straně 23.
- 3 Demontujte montážní držák typu VESA.
Viz „Demontáž montážního držáku typu VESA“ na straně 43.
- 4 Vyjměte kryt základní desky.
Viz „Demontáž krytu základní desky“ na straně 49.

Postup

- 1 Vyšroubujte šroub připevňující chladič procesoru ke skříni počítače.
- 2 Postupně (podle pořadí vyznačeného na chladiči procesoru) uvolněte šrouby upevňující chladič procesoru k základní desce.
- 3 Odlepte část hliníkové fólie, která je nalepena na ventilátoru chladiče procesoru.
- 4 Vytáhněte chladič procesoru ze základní desky.

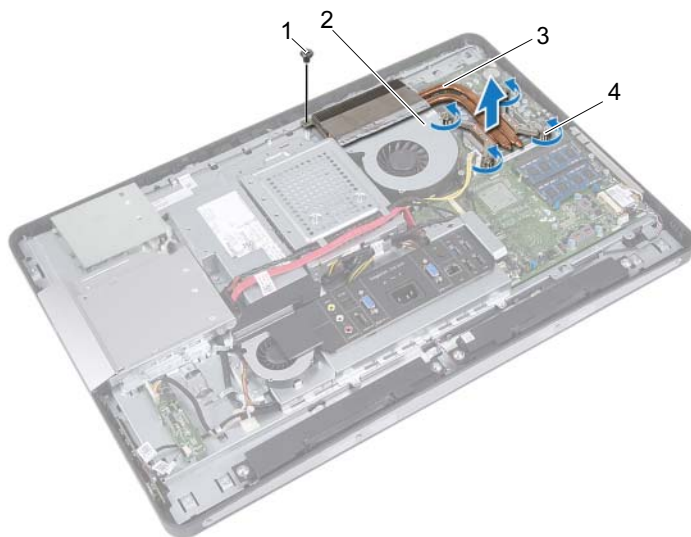

1 šroub

2 hliníková fólie

3 chladič procesoru

4 jstící šrouby (4)

Montáž chladiče procesoru

Postup



POZNÁMKA: V případě, že instalujete původní základní desku a chladič zpět společně, můžete znovu použít původní teplovodivou pastu. Pokud vyměňujete základní desku nebo chladič, použijte chladicí podložku dodanou v rámci sady. Zajistíte tak dosažení správné tepelné vodivosti.

- 1 Odstraňte teplovodivou pastu ze spodní strany chladiče procesoru a znovu ji naneste.
- 2 Vyrovnajte otvory pro šrouby na chladiči procesoru s otvory pro šrouby na základní desce.
- 3 Postupně (podle pořadí vyznačeného na chladiči procesoru) utáhněte šrouby upevňující chladič procesoru k základní desce.
- 4 Našroubujte šroub připevňující chladič procesoru ke skříní počítače.
- 5 Nalepte nad chladič ventilátoru procesoru hliníkovou folii.

Následné požadavky

- 1 Nasad'te kryt základní desky.
Viz „Montáž krytu základní desky“ na straně 51.
- 2 Namontujte montážní držák typu VESA.
Viz „Montáž montážního držáku typu VESA“ na straně 44.
- 3 Nasad'te zadní kryt. Viz „Montáž zadního krytu“ na straně 24.
- 4 Namontujte podstavec. Viz „Výměna podstavce“ na straně 21.
- 5 Postupujte podle pokynů v části „Po dokončení práce uvnitř počítače“ na straně 13.

Ventilátor chladiče procesoru



VAROVÁNÍ: Před manipulací s vnitřními částmi počítače si přečtěte bezpečnostní informace dodané s počítačem a postupujte podle kroků popsaných v části „Než začnete“ na straně 9. Další informace o vzorových postupech naleznete na domovské stránce Regulatory Compliance (Soulad s předpisy) na adrese dell.com/regulatory_compliance.

Vyjmutí ventilátoru chladiče procesoru

Přípravné kroky

- 1 Demontujte podstavec. Viz „Demontáž podstavce“ na straně 19.
- 2 Vyjměte zadní kryt. Viz „Demontáž zadního krytu“ na straně 23.
- 3 Demontujte montážní držák typu VESA.
Viz „Demontáž montážního držáku typu VESA“ na straně 43.
- 4 Vyjměte kryt základní desky.
Viz „Demontáž krytu základní desky“ na straně 49.

Postup

- 1 Odpojte kabel ventilátoru chladiče procesoru od konektoru na základní desce.
- 2 Vyšroubujte šrouby připevňující ventilátor chladiče procesoru ke skříni počítače.
- 3 Odloupněte část hliníkové folie nalepené nad chladič procesoru.
- 4 Zvedněte ventilátor chladiče procesoru ze skříně počítače.

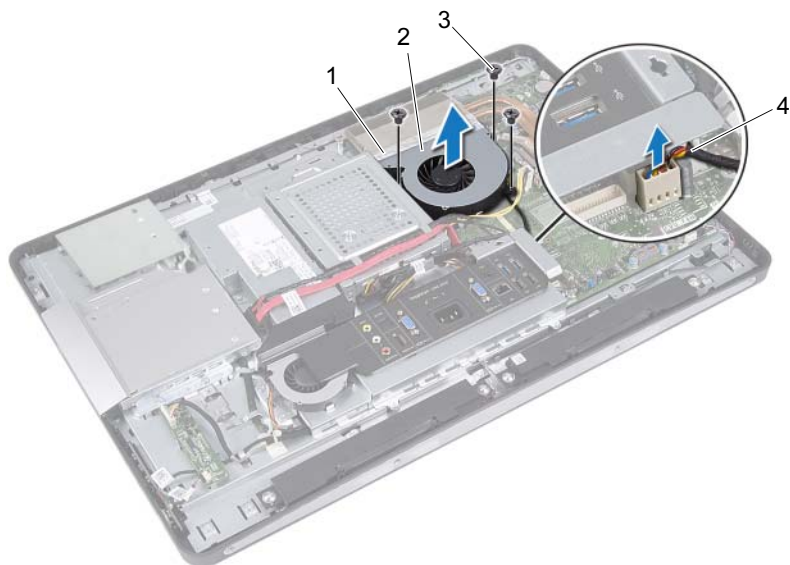

- | | | | |
|---|-----------------|---|--------------------------------------|
| 1 | hliníková fólie | 2 | ventilátor chladiče procesoru |
| 3 | šrouby (3) | 4 | kabel ventilátoru chladiče procesoru |

Výměna ventilátoru chladiče procesoru

Postup

- 1** Zarovnejte otvory šroubů ve ventilátoru chladiče procesoru s otvory šroubů ve skříni počítače.
- 2** Zašroubujte šrouby připevňující ventilátor chladiče procesoru ke skříni počítače.
- 3** Připojte kabel ventilátoru chladiče procesoru do konektoru na základní desce.
- 4** Nalepte hliníkovou folii na ventilátor chladiče procesoru přes chladič procesoru.

Následné požadavky

- 1** Nasad'te kryt základní desky.
Viz „Montáž krytu základní desky“ na straně 51.
- 2** Namontujte montážní držák typu VESA.
Viz „Montáž montážního držáku typu VESA“ na straně 44.
- 3** Nasad'te zadní kryt. Viz „Montáž zadního krytu“ na straně 24.
- 4** Namontujte podstavec. Viz „Výměna podstavce“ na straně 21.
- 5** Postupujte podle pokynů v části „Po dokončení práce uvnitř počítače“ na straně 13.

Procesor

! **VAROVÁNÍ:** Před manipulací s vnitřními částmi počítače si přečtěte bezpečnostní informace dodané s počítačem a postupujte podle kroků popsaných v části „Než začnete“ na straně 9. Další informace o vzorových postupech naleznete na domovské stránce Regulatory Compliance (Soulad s předpisy) na adrese dell.com/regulatory_compliance.

Demontáž procesoru

Přípravné kroky

- 1 Demontujte podstavec. Viz „Demontáž podstavce“ na straně 19.
- 2 Vyjměte zadní kryt. Viz „Demontáž zadního krytu“ na straně 23.
- 3 Demontujte montážní držák typu VESA.
Viz „Demontáž montážního držáku typu VESA“ na straně 43.
- 4 Vyjměte kryt základní desky.
Viz „Demontáž krytu základní desky“ na straně 49.
- 5 Vyjměte chladič procesoru. Viz „Demontáž chladiče procesoru“ na straně 61.

Postup

- 1 Stiskněte uvolňovací páčku krytu procesoru a zatáhněte za ni, čímž ji uvolníte ze zajišťovacího výčnělku.
- 2 Kryt procesoru otevřete tak, že uvolňovací páčku úplně vytáhnete. Ponechte uvolňovací páčku v otevřené poloze, aby byla patice připravena pro nový procesor.
- 3 Opatrně zvedněte procesor a vyjměte jej z patice.

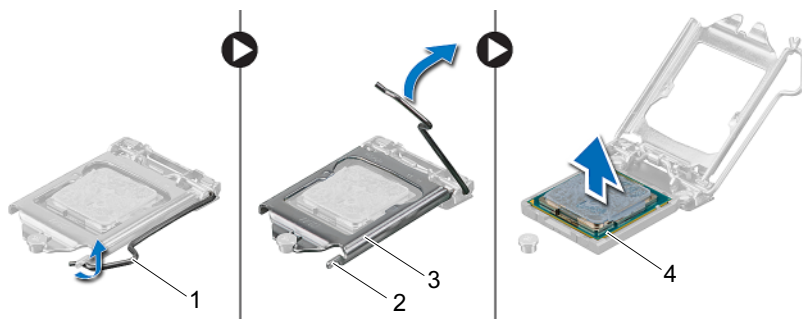

1 uvolňovací páčka

2 západka

3 kryt procesoru

4 procesor

Montáž procesoru

Postup

- 1 Rozbalte nový procesor, buďte opatrní, abyste se nedotkli spodní strany procesoru.

△ **UPOZORNĚNÍ:** Uzemněte se dotykem o nenatřený kovový povrch.

△ **UPOZORNĚNÍ:** Procesor musíte umístit do patice správně, aby nedošlo k jeho trvalému poškození.

- 2 Pokud není uvolňovací páčka na patici zcela vysunuta, přesuňte ji do této polohy.
- 3 Umístěte drážky pro zarovnání na procesoru proti výčnělkům pro zarovnání na patici.
- 4 Zarovnejte rohy 1. kolíku procesoru a patice a pak vložte procesor do patice procesoru. Procesor lehce uložte do patice a zkontrolujte správnost polohy procesoru.

△ **UPOZORNĚNÍ:** Ujistěte se, že je zárez na krytu procesoru umístěn pod zarovnávacím kolíkem.

- 5 Když je procesor zcela usazen v patici, uzavřete kryt procesoru.
- 6 Zatlačte uvolňovací páčku dolů a umístěte ji pod výčnělek na krytu procesoru.

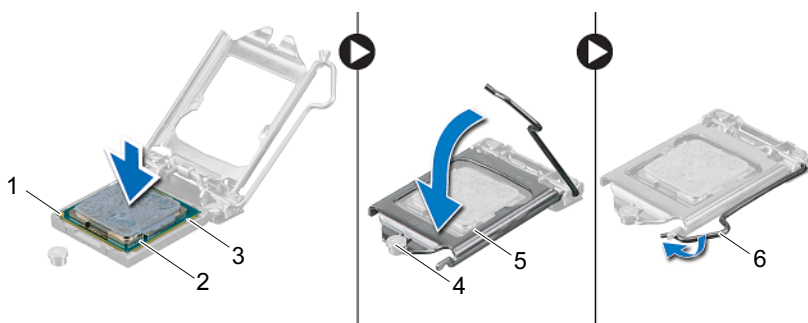

- 1 indikátor 1. kolíku procesoru
- 3 zářezy pro zarovnání (2)
- 5 kryt procesoru

- 2 procesor
- 4 zarovnávací kolík
- 6 uvolňovací páčka

- 7 Odstraňte teplovodivou pastu ze spodní strany chladiče.
- 8 Naneste novou teplovodivou pastu na horní stranu procesoru.

 **UPOZORNĚNÍ: Používejte výhradně novou teplovodivou pastu. Nová teplovodivá pasta je velmi důležitá pro zajištění odpovídající tepelné vazby, což je požadavek optimálního provozu procesoru.**

Následné požadavky

- 1 Namontujte chladič procesoru.
Viz „Montáž chladiče procesoru“ na straně 63.
- 2 Nasaďte kryt základní desky.
Viz „Montáž krytu základní desky“ na straně 51.
- 3 Namontujte montážní držák typu VESA.
Viz „Montáž montážního držáku typu VESA“ na straně 44.
- 4 Nasaďte zadní kryt. Viz „Montáž zadního krytu“ na straně 24.
- 5 Namontujte podstavec. Viz „Výměna podstavce“ na straně 21.
- 6 Postupujte podle pokynů v části „Po dokončení práce uvnitř počítače“ na straně 13.

Držák ventilátoru napájecího zdroje

! **VAROVÁNÍ:** Před manipulací s vnitřními částmi počítače si přečtěte bezpečnostní informace dodané s počítačem a postupujte podle kroků popsaných v části „Než začnete“ na straně 9. Další informace o vzorových postupech naleznete na domovské stránce Regulatory Compliance (Soulad s předpisy) na adrese dell.com/regulatory_compliance.

Demontáž držáku ventilátoru napájecího zdroje

Přípravné kroky

- 1 Demontujte podstavec. Viz „Demontáž podstavce“ na straně 19.
- 2 Vyjměte zadní kryt. Viz „Demontáž zadního krytu“ na straně 23.

Postup

- 1 Odšroubujte šroub přidržující držák ventilátoru napájecího zdroje ke skříni počítače.
- 2 Zvedněte držák ventilátoru napájecího zdroje ze skříně počítače.



1 šroub

2 držák ventilátoru napájecího zdroje

Montáž držáku ventilátoru napájecího zdroje

Postup

- 1 Zarovnejte otvor šroubu v držáku ventilátoru napájecího zdroje s otvorem šroubu ve skříni počítače.
- 2 Zašroubujte šroub přidržující držák ventilátoru napájecího zdroje ke skříni počítače.

Následné požadavky

- 1 Nasaďte zadní kryt. Viz „Montáž zadního krytu“ na straně 24
- 2 Namontujte podstavec. Viz „Výměna podstavce“ na straně 21.
- 3 Postupujte podle pokynů v části „Po dokončení práce uvnitř počítače“ na straně 13.

Kryt panelu vstupů a výstupů

⚠ VAROVÁNÍ: Před manipulací s vnitřními částmi počítače si přečtěte bezpečnostní informace dodané s počítačem a postupujte podle kroků popsaných v části „Než začnete“ na straně 9. Další informace o vzorových postupech naleznete na domovské stránce Regulatory Compliance (Soulad s předpisy) na adrese dell.com/regulatory_compliance.

Demontáž krytky panelu vstupů a výstupů

Přípravné kroky

- 1 Demontujte podstavec. Viz „Demontáž podstavce“ na straně 19.
- 2 Vyjměte zadní kryt. Viz „Demontáž zadního krytu“ na straně 23.

Postup

Jemně zvedněte kryt vstupů a výstupů ze západek, které jej připevňují ke skříni.

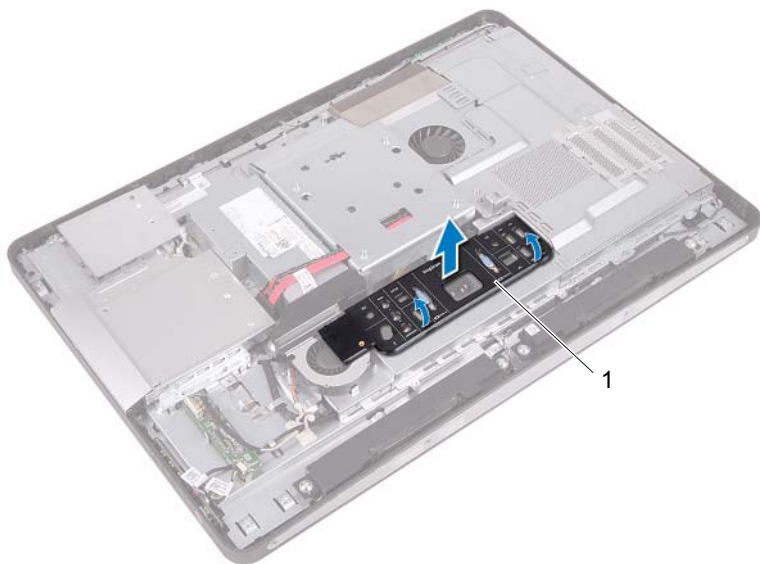

1 kryt panelu vstupů a výstupů

Nasazení krytu panelu vstupů a výstupů

Postup

Umístěte kryt vstupů a výstupů nad stínění panelu vstupů a výstupů a zaklapněte jej na své místo.

Následné požadavky

- 1** Nasad'te zadní kryt. Viz „Montáž zadního krytu“ na straně 24.
- 2** Namontujte podstavec. Viz „Výměna podstavce“ na straně 21.
- 3** Postupujte podle pokynů v části „Po dokončení práce uvnitř počítače“ na straně 13.

Stínění panelu vstupů a výstupů

⚠ VAROVÁNÍ: Před manipulací s vnitřními částmi počítače si přečtěte bezpečnostní informace dodané s počítačem a postupujte podle kroků popsaných v části „Než začnete“ na straně 9. Další informace o vzorových postupech naleznete na domovské stránce Regulatory Compliance (Soulad s předpisy) na adrese dell.com/regulatory_compliance.

Demontáž stínění panelu vstupů a výstupů

Přípravné kroky

- 1 Demontujte podstavec. Viz „Demontáž podstavce“ na straně 19.
- 2 Vyjměte zadní kryt. Viz „Demontáž zadního krytu“ na straně 23.
- 3 Demontujte montážní držák typu VESA.
Viz „Demontáž montážního držáku typu VESA“ na straně 43.
- 4 Vyjměte kryt základní desky.
Viz „Demontáž krytu základní desky“ na straně 49.
- 5 Demontujte držák ventilátoru napájecího zdroje.
Viz „Demontáž držáku ventilátoru napájecího zdroje“ na straně 73.
- 6 Demontujte kryt panelu vstupů a výstupů.
Viz „Demontáž krytky panelu vstupů a výstupů“ na straně 77.

Postup

- 1 Vyšroubujte šrouby připevňující napájecí port ke stínění panelu vstupů a výstupů.
- 2 Vyšroubujte šroub připevňující řídicí desku napájení ke stínění panelu vstupů a výstupů.
- 3 Vyšroubujte šrouby připevňující stínění panelu vstupů a výstupů ke skříni.
- 4 Otočte stínění panelu vstupů a výstupů vzhůru nohama a umístěte jej na ochrannou skříň pevného disku.



- | | |
|-------------------------|-----------------------------------|
| 1 řídicí deska napájení | 2 šroubky (7) |
| 3 napájecí port | 4 stínění panelu vstupů a výstupů |

- 5 Zasuňte port napájení a řídicí desku napájení do pozice ve stínění panelu vstupů a výstupů.
- 6 Odpojte napájecí kabel ventilátoru z konektorů základní desky.
- 7 Zvedněte stínění panelu vstupů a výstupů ze skříně počítače.

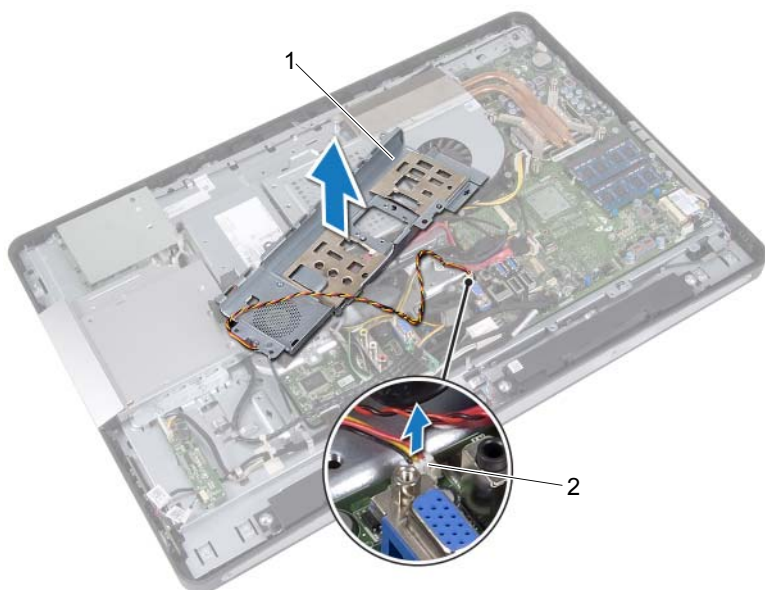

1 stínění panelu vstupů a výstupů

2 kabel ventilátoru napájecího zdroje

Montáž stínění panelu vstupů a výstupů

Postup

- 1 Připojte napájecí kabel ventilátoru ke konektorům základní desky.
- 2 Zasuňte port napájení a řídicí desku napájení do pozice ve stínění panelu vstupů a výstupů.
- 3 Zarovnejte otvory šroubů na stínění panelu vstupů a výstupů s otvory šroubů ve skříni počítače.
- 4 Zašroubujte šrouby připevňující stínění panelu vstupů a výstupů ke skříni.
- 5 Zašroubujte šroub připevňující řídicí desku napájení ke stínění panelu vstupů a výstupů.
- 6 Zašroubujte šrouby připevňující napájecí port ke stínění panelu vstupů a výstupů.

Následné požadavky

- 1 Namontujte kryt panelu vstupů a výstupů.
Viz „Nasazení krytu panelu vstupů a výstupů“ na straně 79.
- 2 Namontujte držák ventilátoru napájecího zdroje.
Viz „Montáž držáku ventilátoru napájecího zdroje“ na straně 75.
- 3 Nasad'te kryt základní desky.
Viz „Montáž krytu základní desky“ na straně 51.
- 4 Namontujte montážní držák typu VESA.
Viz „Montáž montážního držáku typu VESA“ na straně 44.
- 5 Nasad'te zadní kryt. Viz „Montáž zadního krytu“ na straně 24.
- 6 Namontujte podstavec. Viz „Výměna podstavce“ na straně 21.
- 7 Postupujte podle pokynů v části „Po dokončení práce uvnitř počítače“ na straně 13.

Napájecí jednotka

⚠ VAROVÁNÍ: Před manipulací s vnitřními částmi počítače si přečtěte bezpečnostní informace dodané s počítačem a postupujte podle kroků popsaných v části „Než začnete“ na straně 9. Další informace o vzorových postupech naleznete na domovské stránce Regulatory Compliance (Soulad s předpisy) na adrese dell.com/regulatory_compliance.

Vyjmutí napájecí jednotky

Přípravné kroky

- 1 Demontujte podstavec. Viz „Demontáž podstavce“ na straně 19.
- 2 Vyjměte zadní kryt. Viz „Demontáž zadního krytu“ na straně 23.
- 3 Demontujte montážní držák typu VESA.
Viz „Demontáž montážního držáku typu VESA“ na straně 43.
- 4 Vyjměte kryt základní desky.
Viz „Demontáž krytu základní desky“ na straně 49.
- 5 Demontujte držák ventilátoru napájecího zdroje.
Viz „Demontáž držáku ventilátoru napájecího zdroje“ na straně 73.
- 6 Demontujte kryt panelu vstupů a výstupů.
Viz „Demontáž krytky panelu vstupů a výstupů“ na straně 77.
- 7 Demontujte stínění panelu vstupů a výstupů.
Viz „Demontáž stínění panelu vstupů a výstupů“ na straně 81.

Postup

- 1 Odpojte hlavní napájecí kabel a kabel napájení procesoru z konektorů na základní desce.
- 2 Odpojte hlavní napájecí kabel a kabel napájení procesoru z vodiček ve skříni počítače.
- 3 Demontujte kabel portu napájecího zdroje z vodiček na skříni počítače.
- 4 Vyšroubujte šrouby přidržující jednotku napájecího zdroje ke skříni počítače.
- 5 Zvedněte jednotku napájecího zdroje ze skříně počítače.

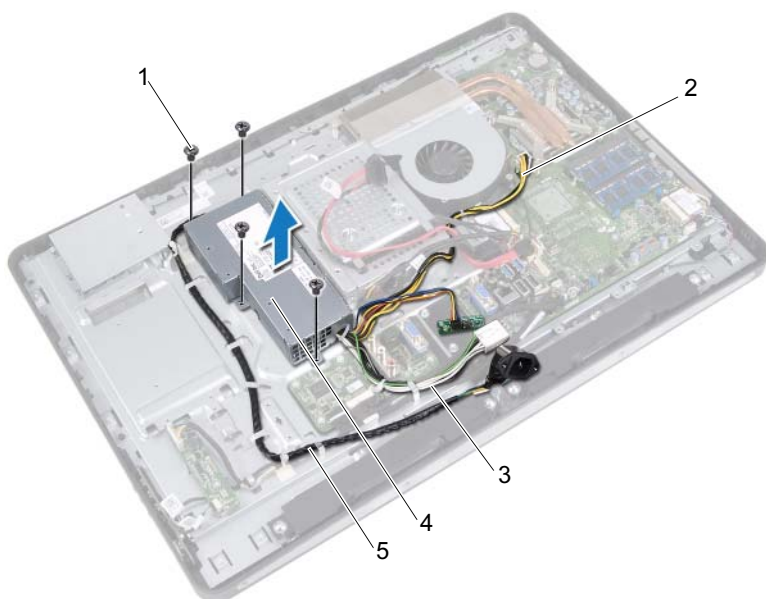

- | | |
|-------------------------|----------------------------|
| 1 šrouby (4) | 2 kabel napájení procesoru |
| 3 hlavní napájecí kabel | 4 napájecí jednotka |
| 5 kabel portu napájení | |

Montáž napájecí jednotky

Postup

- 1 Vyrovnajte otvory šroubů jednotky napájecího zdroje s otvory šroubů ve skříní počítače.
- 2 Zašroubujte šrouby přidržující jednotku napájecího zdroje ke skříní počítače.
- 3 Zaveďte kabel portu napájecího zdroje do vodiček na skříní počítače.
- 4 Zaveďte hlavní napájecí kabel a kabel napájení procesoru do vodiček ve skříní počítače.
- 5 Připojte hlavní napájecí kabel a kabel napájení procesoru ke konektorům na základní desce.

Následné požadavky

- 1 Namontujte stínění panelu vstupů a výstupů.
Viz „Montáž stínění panelu vstupů a výstupů“ na straně 84.
- 2 Namontujte kryt panelu vstupů a výstupů.
Viz „Nasazení krytu panelu vstupů a výstupů“ na straně 79.
- 3 Namontujte držák ventilátoru napájecího zdroje.
Viz „Montáž držáku ventilátoru napájecího zdroje“ na straně 75.
- 4 Nasadte kryt základní desky.
Viz „Montáž krytu základní desky“ na straně 51.
- 5 Namontujte montážní držák typu VESA.
Viz „Montáž montážního držáku typu VESA“ na straně 44.
- 6 Nasadte zadní kryt. Viz „Montáž zadního krytu“ na straně 24.
- 7 Namontujte podstavec. Viz „Výměna podstavce“ na straně 21.
- 8 Postupujte podle pokynů v části „Po dokončení práce uvnitř počítače“ na straně 13.

Ventilátor napájecího zdroje

⚠ VAROVÁNÍ: Před manipulací s vnitřními částmi počítače si přečtěte bezpečnostní informace dodané s počítačem a postupujte podle kroků popsaných v části „Než začnete“ na straně 9. Další informace o vzorových postupech naleznete na domovské stránce Regulatory Compliance (Soulad s předpisy) na adrese dell.com/regulatory_compliance.

Demontáž ventilátoru napájecího zdroje

Přípravné kroky

- 1 Demontujte podstavec. Viz „Demontáž podstavce“ na straně 19.
- 2 Vyjměte zadní kryt. Viz „Demontáž zadního krytu“ na straně 23.
- 3 Demontujte montážní držák typu VESA.
Viz „Demontáž montážního držáku typu VESA“ na straně 43.
- 4 Vyjměte kryt základní desky.
Viz „Demontáž krytu základní desky“ na straně 49.
- 5 Demontujte držák ventilátoru napájecího zdroje.
Viz „Demontáž držáku ventilátoru napájecího zdroje“ na straně 73.
- 6 Demontujte kryt panelu vstupů a výstupů.
Viz „Demontáž krytky panelu vstupů a výstupů“ na straně 77.
- 7 Demontujte stínění panelu vstupů a výstupů.
Viz „Demontáž stínění panelu vstupů a výstupů“ na straně 81.

Postup

- 1 Vyšroubujte šrouby upevňující ventilátor napájecího zdroje ke stínění panelu vstupů a výstupů.
- 2 Zvedněte ventilátor napájecího zdroje ze stínění panelu vstupů a výstupů.

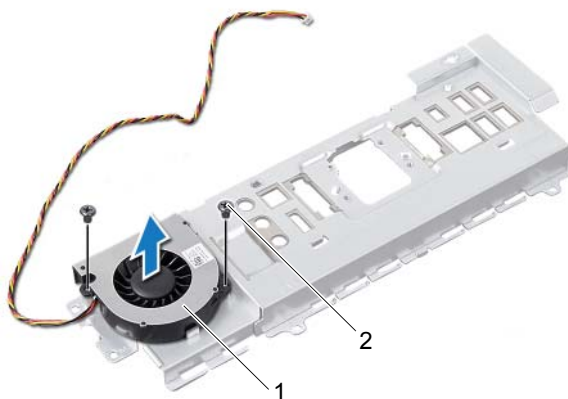

- 1 ventilátor napájecího zdroje 2 šrouby (2)

Montáž ventilátoru napájecího zdroje

Postup

- 1** Zarovnejte otvory šroubů ve ventilátoru základní desky s otvory šroubů ve stínění panelu vstupů a výstupů.
- 2** Zašroubujte šrouby upevňující ventilátor napájecího zdroje ke stínění panelu vstupů a výstupů.

Následné požadavky

- 1** Namontujte stínění panelu vstupů a výstupů.
Viz „Montáž stínění panelu vstupů a výstupů“ na straně 84.
- 2** Namontujte kryt panelu vstupů a výstupů.
Viz „Nasazení krytu panelu vstupů a výstupů“ na straně 79.
- 3** Namontujte držák ventilátoru napájecího zdroje.
Viz „Montáž držáku ventilátoru napájecího zdroje“ na straně 75.
- 4** Nasad'te kryt základní desky.
Viz „Montáž krytu základní desky“ na straně 51.
- 5** Namontujte montážní držák typu VESA.
Viz „Montáž montážního držáku typu VESA“ na straně 44.
- 6** Nasad'te zadní kryt. Viz „Montáž zadního krytu“ na straně 24.
- 7** Namontujte podstavec. Viz „Výměna podstavce“ na straně 21.
- 8** Postupujte podle pokynů v části „Po dokončení práce uvnitř počítače“ na straně 13.

Karta vstupů a výstupů

⚠ VAROVÁNÍ: Před manipulací s vnitřními částmi počítače si přečtěte bezpečnostní informace dodané s počítačem a postupujte podle kroků popsaných v části „Než začnete“ na straně 9. Další informace o vzorových postupech naleznete na domovské stránce Regulatory Compliance (Soulad s předpisy) na adrese dell.com/regulatory_compliance.

Demontáž karty vstupů a výstupů

Přípravné kroky

- 1 Demontujte podstavec. Viz „Demontáž podstavce“ na straně 19.
- 2 Vyjměte zadní kryt. Viz „Demontáž zadního krytu“ na straně 23.
- 3 Demontujte montážní držák typu VESA.
Viz „Demontáž montážního držáku typu VESA“ na straně 43.
- 4 Vyjměte kryt základní desky.
Viz „Demontáž krytu základní desky“ na straně 49.
- 5 Demontujte držák ventilátoru napájecího zdroje.
Viz „Demontáž držáku ventilátoru napájecího zdroje“ na straně 73.
- 6 Demontujte kryt panelu vstupů a výstupů.
Viz „Demontáž krytky panelu vstupů a výstupů“ na straně 77.
- 7 Demontujte stínění panelu vstupů a výstupů.
Viz „Demontáž stínění panelu vstupů a výstupů“ na straně 81.

Postup

- 1 Odpojte hlavní napájecí kabel z konektoru základní desky a odstraňte jej z okolí desky vstupů a výstupů.
- 2 Vyšroubujte šroub, který připevňuje zemnicí kabel ke skříni počítače.
- 3 Odpojte kabel displeje a vstupní kabel AV od konektorů na desce vstupů a výstupů.

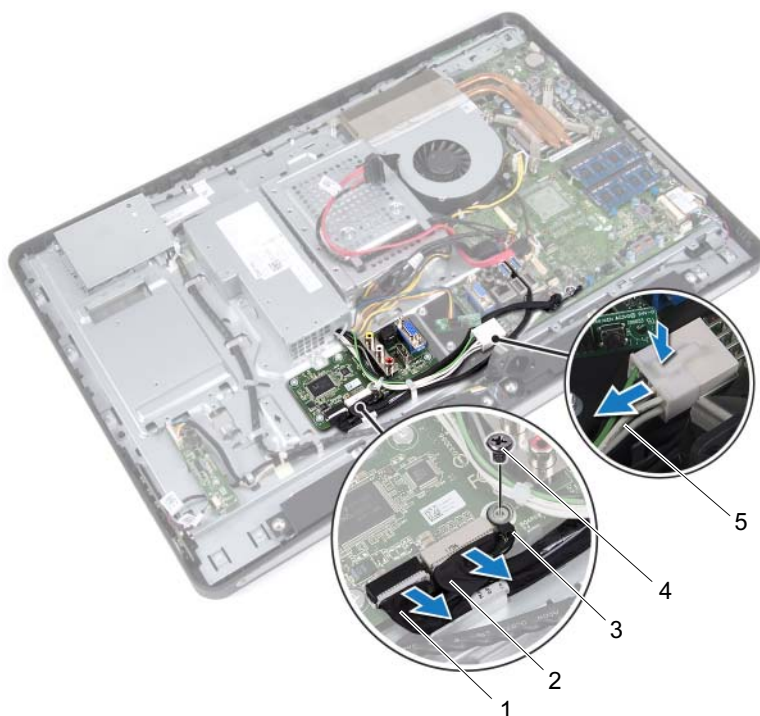

- | | | | |
|---|-----------------------|---|------------------|
| 1 | kabel displeje | 2 | vstupní kabel AV |
| 3 | zemnicí kabel | 4 | šroub |
| 5 | hlavní napájecí kabel | | |

- 4 Demontujte šrouby připevňující desku vstupů a výstupů ke skříni.
- 5 Zvedněte desku vstupů a výstupů ze skříně.

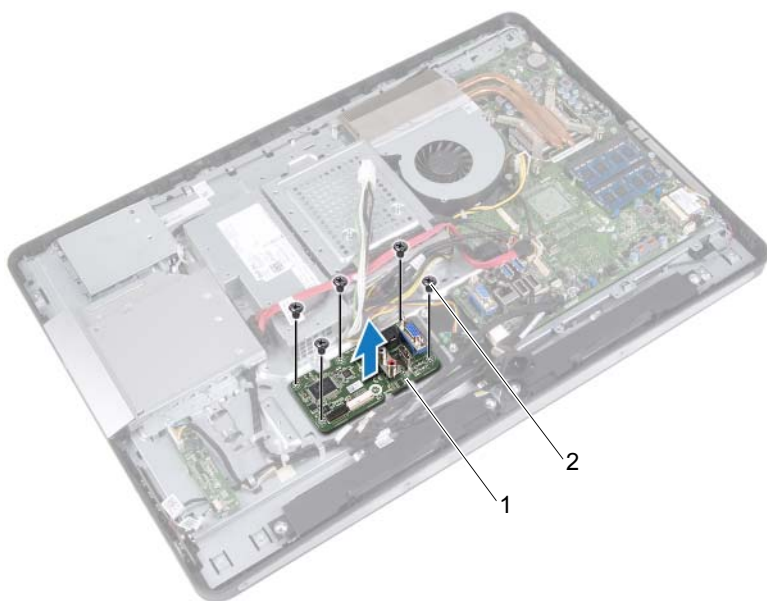

1 karta vstupů a výstupů

2 šrouby (5)

Montáž karty vstupů a výstupů

Postup

- 1 Vyrovnejte otvory šroubů na desce vstupů a výstupů s otvory šroubů ve skříní počítače.
- 2 Namontujte šrouby připevňující desku vstupů a výstupů ke skříní.
- 3 Připojte kabel displeje a vstupní kabel AV ke konektorům na desce vstupů a výstupů.
- 4 Zašroubujte šroub, který připevňuje zemnicí kabel ke skříní počítače.
- 5 Připojte hlavní napájecí kabel ke konektoru na základní desce.

Následné požadavky

- 1 Namontujte stínění panelu vstupů a výstupů.
Viz „Montáž stínění panelu vstupů a výstupů“ na straně 84.
- 2 Namontujte kryt panelu vstupů a výstupů.
Viz „Nasazení krytu panelu vstupů a výstupů“ na straně 79.
- 3 Namontujte držák ventilátoru napájecího zdroje.
Viz „Montáž držáku ventilátoru napájecího zdroje“ na straně 75.
- 4 Nasad'te kryt základní desky.
Viz „Montáž krytu základní desky“ na straně 51.
- 5 Namontujte montážní držák typu VESA.
Viz „Montáž montážního držáku typu VESA“ na straně 44.
- 6 Nasad'te zadní kryt. Viz „Montáž zadního krytu“ na straně 24.
- 7 Namontujte podstavec. Viz „Výměna podstavce“ na straně 21.
- 8 Postupujte podle pokynů v části „Po dokončení práce uvnitř počítače“ na straně 13.

Knoflíková baterie

 **VAROVÁNÍ:** Před manipulací s vnitřními částmi počítače si přečtěte bezpečnostní informace dodané s počítačem a postupujte podle kroků popsaných v části „Než začnete“ na straně 9. Další informace o vzorových postupech naleznete na domovské stránce Regulatory Compliance (Soulad s předpisy) na adrese dell.com/regulatory_compliance.

 **VAROVÁNÍ:** Je-li baterie nainstalována chybně, hrozí nebezpečí výbuchu. Baterii vyměňte pouze za stejný či ekvivalentní typ. Baterie, které jsou na konci životnosti, zlikvidujte podle pokynů výrobce.

Vyjmutí knoflíkové baterie

 **UPOZORNĚNÍ:** Vyjmutím knoflíkové baterie dojde k resetu nastavení systému BIOS na výchozí hodnoty. Před vyjmutím knoflíkové baterie je doporučeno si nastavení systému BIOS poznačit.

Přípravné kroky

- 1 Demontujte podstavec. Viz „Demontáž podstavce“ na straně 19.
- 2 Vyjměte zadní kryt. Viz „Demontáž zadního krytu“ na straně 23.
- 3 Demontujte montážní držák typu VESA.
Viz „Demontáž montážního držáku typu VESA“ na straně 43.
- 4 Vyjměte kryt základní desky.
Viz „Demontáž krytu základní desky“ na straně 49.

Postup

Pomocí plastové jehly opatrně vyjměte knoflíkovou baterii z patice na základní desce.

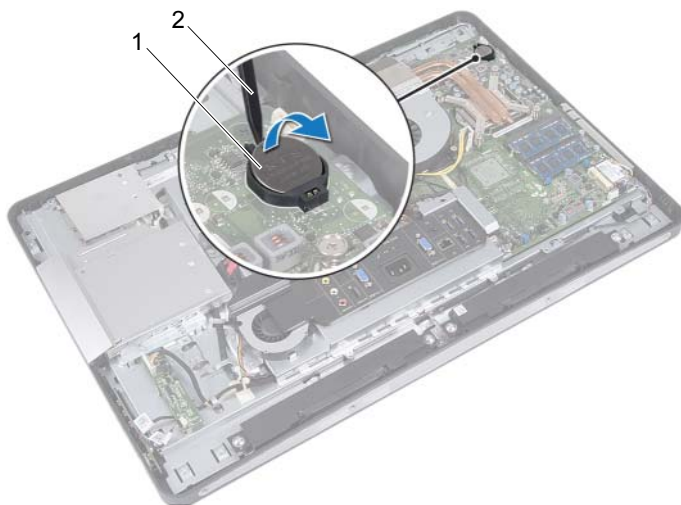

1 knoflíková baterie

2 plastová jehla

Vložení knoflíkové baterie

Postup

Vložte knoflíkovou baterii znakem + nahoru do patice na základní desce.

Následné požadavky

- 1** Nasad'te kryt základní desky.
Viz „Montáž krytu základní desky“ na straně 51.
- 2** Namontujte montážní držák typu VESA.
Viz „Montáž montážního držáku typu VESA“ na straně 44.
- 3** Nasad'te zadní kryt. Viz „Montáž zadního krytu“ na straně 24.
- 4** Namontujte podstavec. Viz „Výměna podstavce“ na straně 21.
- 5** Aktualizujte nastavení systému BIOS pomocí hodnot, které jste si poznamenali před vyjmutím baterie.
Viz „Přístup k nastavení systému“ na straně 127.
- 6** Postupujte podle pokynů v části „Po dokončení práce uvnitř počítače“ na straně 13.

Základní deska

 **VAROVÁNÍ:** Před manipulací s vnitřními částmi počítače si přečtěte bezpečnostní informace dodané s počítačem a postupujte podle kroků popsaných v části „Než začnete“ na straně 9. Další informace o vzorových postupech naleznete na domovské stránce Regulatory Compliance (Soulad s předpisy) na adrese dell.com/regulatory_compliance.

Vyjmutí základní desky

 **POZNÁMKA:** Servisní označení počítače je uloženo na základní desce. Po provedení výměny základní desky je třeba do systému BIOS zadat servisní označení.

 **POZNÁMKA:** Před odpojením kabelů od základní desky si poznačte umístění konektorů, abyste je mohli po výměně základní desky znovu správně připojit.

Přípravné kroky

- 1 Demontujte podstavec. Viz „Demontáž podstavce“ na straně 19.
- 2 Vyjměte zadní kryt. Viz „Demontáž zadního krytu“ na straně 23.
- 3 Demontujte montážní držák typu VESA.
Viz „Demontáž montážního držáku typu VESA“ na straně 43.
- 4 Vyjměte kryt základní desky.
Viz „Demontáž krytu základní desky“ na straně 49.
- 5 Demontujte paměťové moduly.
Viz „Vyjmutí paměťových modulů“ na straně 35.
- 6 Demontujte držák ventilátoru napájecího zdroje.
Viz „Demontáž držáku ventilátoru napájecího zdroje“ na straně 73.
- 7 Demontujte kryt panelu vstupů a výstupů.
Viz „Demontáž krytky panelu vstupů a výstupů“ na straně 77.
- 8 Demontujte stínění panelu vstupů a výstupů.
Viz „Demontáž stínění panelu vstupů a výstupů“ na straně 81.

- 9 Vyměňte chladič procesoru. Viz „Demontáž chladiče procesoru“ na straně 61.
- 10 Vyměňte ventilátor chladiče procesoru.
Viz „Vyjmutí ventilátoru chladiče procesoru“ na straně 65.
- 11 Demontujte procesor. Viz „Demontáž procesoru“ na straně 69.
- 12 Demontujte bezdrátovou kartu Mini-Card.
Viz „Demontáž bezdrátové karty Mini-Card“ na straně 53.

Postup

- 1 Odpojte všechny kabely z konektorů základní desky.
- 2 Demontujte šrouby, které zajišťují základní desku ke skříni.
- 3 Jemně zvedněte základní desku na bok počítače a vyjměte ji ze skříně počítače.

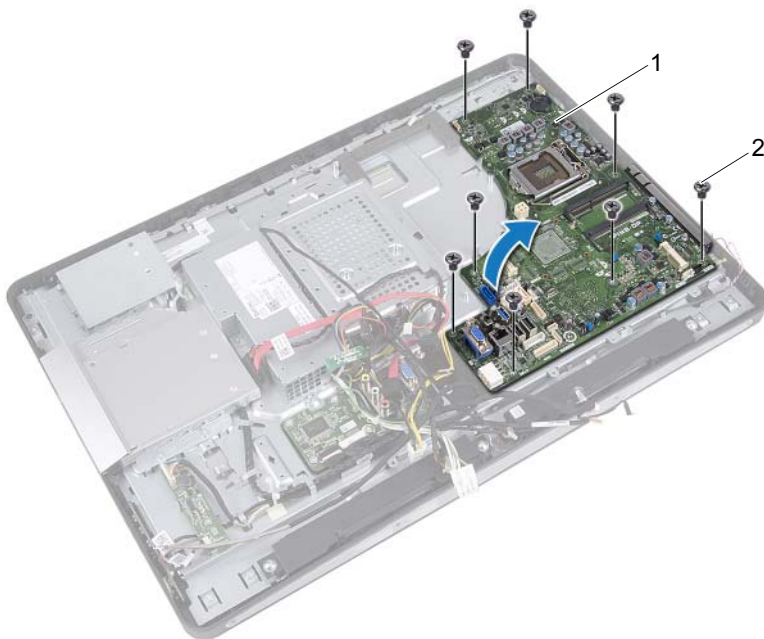

1 základní deska

2 šrouby (8)

Zpětná montáž základní desky

Postup

- 1 Zarovnejte otvory šroubů v základní desce s otvory šroubů ve skříní počítače.
- 2 Namontujte šrouby, které zajišťují základní desku ke skříní.
- 3 Připojte všechny kabely ke konektorům základní desky.

Následné požadavky

- 1 Namontujte bezdrátovou kartu Mini-Card.
Viz „Montáž bezdrátové karty Mini-Card“ na straně 55.
- 2 Namontujte procesor. Viz „Montáž procesoru“ na straně 71.
- 3 Nasad'te ventilátor chladiče procesoru.
Viz „Výměna ventilátoru chladiče procesoru“ na straně 67.
- 4 Namontujte chladič procesoru.
Viz „Montáž chladiče procesoru“ na straně 63.
- 5 Namontujte stínění panelu vstupů a výstupů.
Viz „Montáž stínění panelu vstupů a výstupů“ na straně 84.
- 6 Namontujte kryt panelu vstupů a výstupů.
Viz „Nasazení krytu panelu vstupů a výstupů“ na straně 79.
- 7 Namontujte držák ventilátoru napájecího zdroje.
Viz „Montáž držáku ventilátoru napájecího zdroje“ na straně 75.
- 8 Namontujte paměťové moduly.
Viz „Montáž paměťových modulů“ na straně 38.
- 9 Nasad'te kryt základní desky.
Viz „Montáž krytu základní desky“ na straně 51.
- 10 Namontujte montážní držák typu VESA.
Viz „Montáž montážního držáku typu VESA“ na straně 44.
- 11 Nasad'te zadní kryt. Viz „Montáž zadního krytu“ na straně 24.
- 12 Namontujte podstavec. Viz „Výměna podstavce“ na straně 21.
- 13 Postupujte podle pokynů v části „Po dokončení práce uvnitř počítače“ na straně 13.

Zadání servisního označení do systému BIOS

- 1 Zapněte počítač.
- 2 Stisknutím klávesy <F2> během testu POST přejděte do programu nastavení systému.
- 3 Přejděte na hlavní záložku a zadejte servisní označení do pole **Service Tag Setting (Nastavení výrobního čísla)**.

Moduly antény

! **VAROVÁNÍ:** Před manipulací s vnitřními částmi počítače si přečtěte bezpečnostní informace dodané s počítačem a postupujte podle kroků popsaných v části „Než začnete“ na straně 9. Další informace o vzorových postupech naleznete na domovské stránce Regulatory Compliance (Soulad s předpisy) na adrese dell.com/regulatory_compliance.

Vyjmutí modulu antény

Přípravné kroky

- 1 Demontujte podstavec. Viz „Demontáž podstavce“ na straně 19.
- 2 Vyjměte zadní kryt. Viz „Demontáž zadního krytu“ na straně 23.
- 3 Postupujte podle pokynů krok 1 až krok 3 v části „Demontáž diskové mechaniky“ na straně 39.
- 4 Demontujte desku tlačítka napájení.
Viz „Vyjmutí desky tlačítka napájení“ na straně 33.
- 5 Demontujte desku převodníku. Viz „Vyjmutí karty převodníku“ na straně 29.
- 6 Demontujte montážní držák typu VESA.
Viz „Demontáž montážního držáku typu VESA“ na straně 43.
- 7 Postupujte podle pokynů krok 1 až krok 5 v části „Demontáž pevného disku“ na straně 45.
- 8 Vyjměte kryt základní desky.
Viz „Demontáž krytu základní desky“ na straně 49.
- 9 Demontujte paměťové moduly.
Viz „Vyjmutí paměťových modulů“ na straně 35.
- 10 Demontujte bezdrátovou kartu Mini-Card.
Viz „Demontáž bezdrátové karty Mini-Card“ na straně 53.
- 11 Demontujte kryt panelu vstupů a výstupů.
Viz „Demontáž krytky panelu vstupů a výstupů“ na straně 77.

- 12** Demontujte držák ventilátoru napájecího zdroje.
Viz „Demontáž držáku ventilátoru napájecího zdroje“ na straně 73.
- 13** Demontujte stínění panelu vstupů a výstupů.
Viz „Demontáž stínění panelu vstupů a výstupů“ na straně 81.
- 14** Postupujte podle pokynů krok 1 až krok 3 v části „Vyjmutí základní desky“ na straně 101.

Postup

- 1 Vyšroubujte šrouby, které připevňují modul antény ke skříni počítače.
- 2 Poznamenejte si způsob vedení anténních kabelů a kabely vyjměte z vodičků na skříni.
- 3 Zvedněte moduly antény ze skříně.

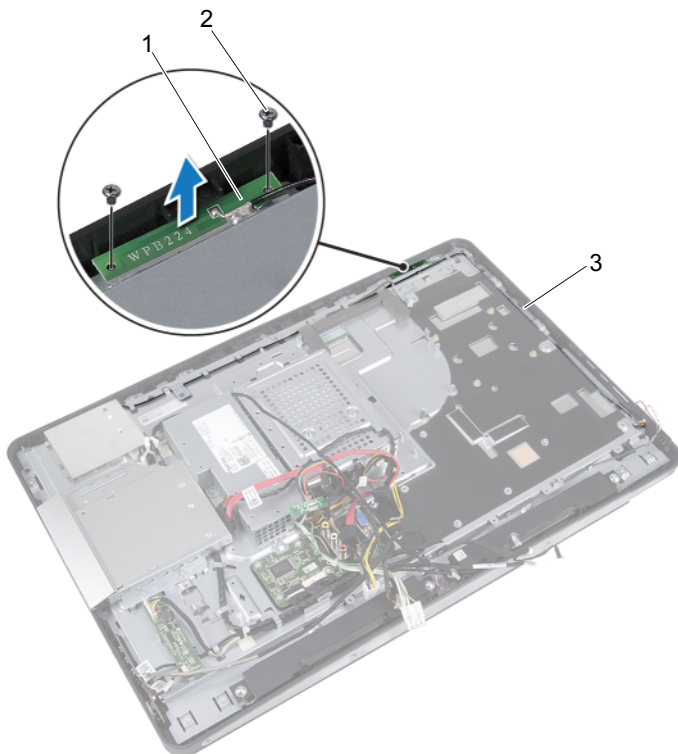

- | | | | |
|---|----------------------|---|------------|
| 1 | moduly antény (2) | 2 | šrouby (4) |
| 3 | vedení kabelů antény | | |

Výměna modulu antény

Postup

- 1 Zarovnejte otvory pro šrouby na modelech antény s otvory pro šrouby na skříní počítače.
- 2 Vyměňte šrouby, které připevňují modul antény ke skříní počítače.
- 3 Ved'te anténní kabely jejich vodičky na skříní počítače.

Následné požadavky

- 1 Postupujte podle pokynů krok 1 až krok 3 v části „Zpětná montáž základní desky“ na straně 103.
- 2 Namontujte stínění panelu vstupů a výstupů.
Viz „Montáž stínění panelu vstupů a výstupů“ na straně 84.
- 3 Namontujte držák ventilátoru napájecího zdroje.
Viz „Montáž držáku ventilátoru napájecího zdroje“ na straně 75.
- 4 Namontujte kryt panelu vstupů a výstupů.
Viz „Nasazení krytu panelu vstupů a výstupů“ na straně 79.
- 5 Namontujte bezdrátovou kartu Mini-Card.
Viz „Montáž bezdrátové karty Mini-Card“ na straně 55.
- 6 Namontujte paměťové moduly.
Viz „Montáž paměťových modulů“ na straně 38.
- 7 Nasad'te kryt základní desky.
Viz „Montáž krytu základní desky“ na straně 51.
- 8 Postupujte podle pokynů krok 4 až krok 8 v části „Montáž pevného disku“ na straně 48.
- 9 Namontujte montážní držák typu VESA.
Viz „Montáž montážního držáku typu VESA“ na straně 44.
- 10 Namontujte desku převodníku. Viz „Montáž karty převodníku“ na straně 31.
- 11 Namontujte desku napájecího tlačítka.
Viz „Montáž desky tlačítka napájení“ na straně 34.
- 12 Postupujte podle pokynů krok 4 až krok 6 v části „Montáž diskové mechaniky“ na straně 42.
- 13 Nasad'te zadní kryt. Viz „Montáž zadního krytu“ na straně 24.

- 14** Namontujte podstavec. Viz „Výměna podstavce“ na straně 21.
- 15** Postupujte podle pokynů v části „Po dokončení práce uvnitř počítače“ na straně 13.

Panel displeje

! **VAROVÁNÍ:** Před manipulací s vnitřními částmi počítače si přečtěte bezpečnostní informace dodané s počítačem a postupujte podle kroků popsaných v části „Než začnete“ na straně 9. Další informace o vzorových postupech naleznete na domovské stránce Regulatory Compliance (Soulad s předpisy) na adrese dell.com/regulatory_compliance.

Demontáž panelu displeje

Přípravné kroky

- 1 Demontujte podstavec. Viz „Demontáž podstavce“ na straně 19.
- 2 Vyjměte zadní kryt. Viz „Demontáž zadního krytu“ na straně 23.
- 3 Demontujte panel dotykové obrazovky.
Viz „Demontáž panelu dotykové obrazovky“ na straně 25.
- 4 Postupujte podle pokynů krok 1 až krok 3 v části „Demontáž diskové mechaniky“ na straně 39.
- 5 Demontujte desku tlačítka napájení.
Viz „Vyjmutí desky tlačítka napájení“ na straně 33.
- 6 Demontujte desku převodníku. Viz „Vyjmutí karty převodníku“ na straně 29.
- 7 Demontujte montážní držák typu VESA.
Viz „Demontáž montážního držáku typu VESA“ na straně 43.
- 8 Postupujte podle pokynů krok 1 až krok 5 v části „Demontáž pevného disku“ na straně 45.
- 9 Vyjměte kryt základní desky.
Viz „Demontáž krytu základní desky“ na straně 49.
- 10 Demontujte paměťové moduly.
Viz „Vyjmutí paměťových modulů“ na straně 35.
- 11 Demontujte bezdrátovou kartu Mini-Card.
Viz „Demontáž bezdrátové karty Mini-Card“ na straně 53.

- 12** Demontujte držák ventilátoru napájecího zdroje.
Viz „Demontáž držáku ventilátoru napájecího zdroje“ na straně 73.
- 13** Demontujte kryt panelu vstupů a výstupů.
Viz „Demontáž krytky panelu vstupů a výstupů“ na straně 77.
- 14** Demontujte stínění panelu vstupů a výstupů.
Viz „Demontáž stínění panelu vstupů a výstupů“ na straně 81.
- 15** Demontujte napájecí jednotku. Viz „Vyjmutí napájecí jednotky“ na straně 85.
- 16** Demontujte reproduktory. Viz „Demontáž reproduktorů“ na straně 57.
- 17** Demontujte panel vstupů a výstupů.
Viz „Demontáž karty vstupů a výstupů“ na straně 93.
- 18** Vyjměte chladič procesoru. Viz „Demontáž chladiče procesoru“ na straně 61.
- 19** Vyjměte ventilátor chladiče procesoru.
Viz „Vyjmutí ventilátoru chladiče procesoru“ na straně 65.
- 20** Postupujte podle pokynů krok 1 až krok 3 v části „Vyjmutí základní desky“ na straně 101.

Postup

- 1 Stiskněte uzamykací západky na každé straně kabelu displeje a pak kabel zatažením odpojte od konektoru na panelu displeje.

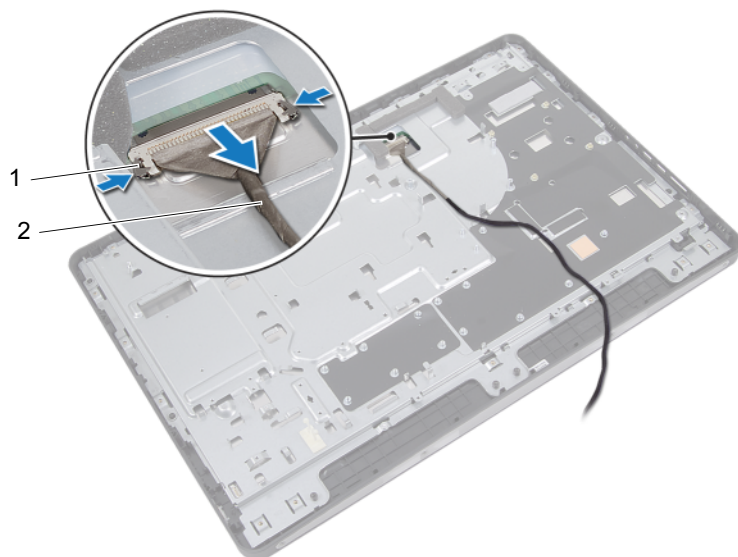

1 uvolňovací páčky (2)

2 kabel displeje

- 2 Vyšroubujte šrouby, které přidrží skříň ke střednímu rámu.
- 3 Uvolněte kabely dotykové obrazovky ze skříně.
- 4 Zvedněte skříň ze středního rámu.

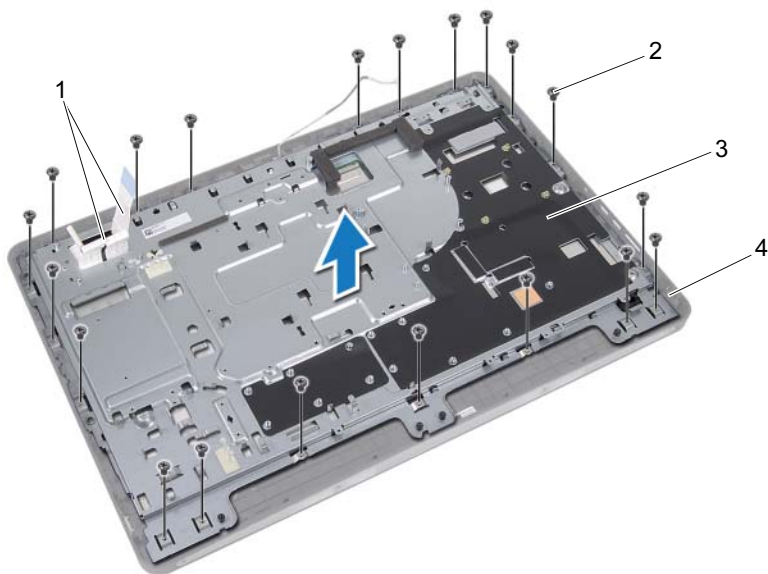

- | | | | |
|---|----------------------------------|---|-------------|
| 1 | kabely panelu dotykové obrazovky | 2 | šrouby (20) |
| 3 | šasi | 4 | střední rám |

- 5 Odloupněte pásku, kterou jsou přelepeny konektory.
- 6 Zvedněte západku konektoru a odpojte kabely panelu dotykové obrazovky

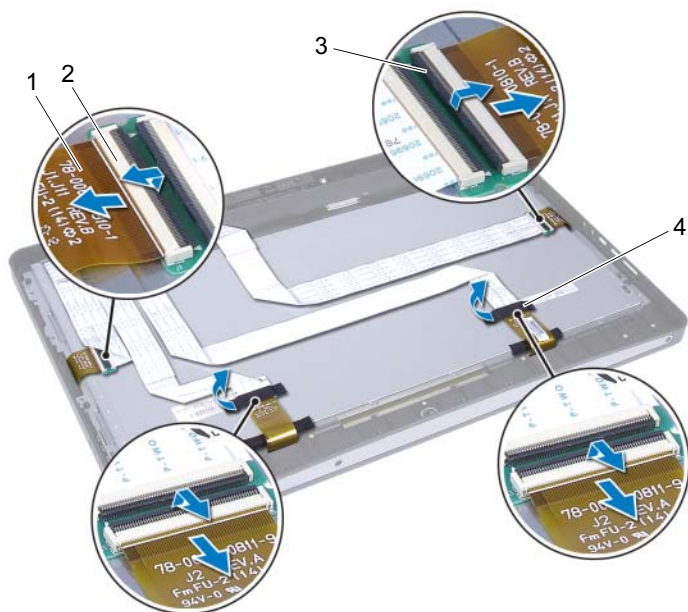

- | | | | |
|---|-------------------------------|---|---------------|
| 1 | kabely dotykové obrazovky (4) | 2 | konektory (4) |
| 3 | západka konektoru (4) | 4 | páska (2) |

- 7 Vyšroubujte šrouby, které připevňují sestavu displeje ke střednímu rámu.
- 8 Jemně zvedněte sestavu displeje ze středního rámu.

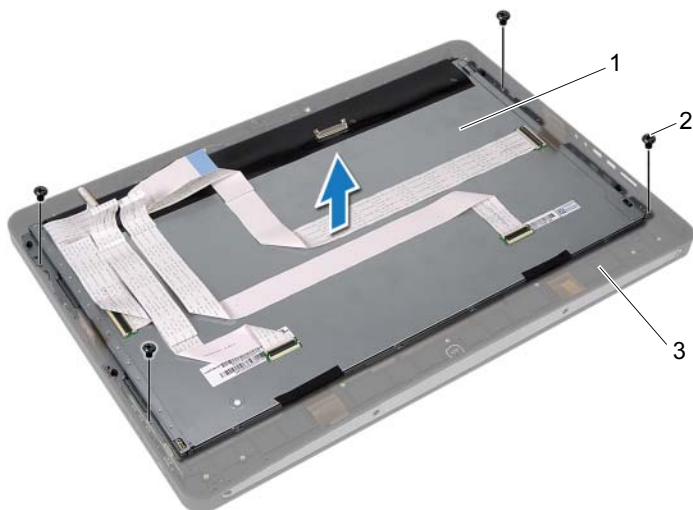

- 1 sestava displeje
- 3 střední rám

- 2 šrouby (4)

- 9 Vyšroubujte šrouby připevňující držáky displeje k panelu displeje.
- 10 Demontujte držáky displeje z panelu displeje.



- 1 panel displeje
- 3 držáky displeje (2)

- 2 šrouby (4)

Montáž panelu displeje

Postup

- 1 Zarovnejte otvory šroubů na držácích displeje s otvory šroubů panelu displeje.
- 2 Vyměňte šrouby připevňující držáky displeje k panelu displeje.
- 3 Jemně umístěte panel displeje nad střední rám.
- 4 Našroubujte šrouby, které připevňují sestavu displeje ke střednímu rámu.
- 5 Připojte všechny kabely panelu dotykové obrazovky ke konektorům na sestavě displeje.
- 6 Přelepte pásku přes konektory.
- 7 Ved'te kabely panelu dotykové obrazovky skříňi.
- 8 Umístěte skříň nad panel displeje a zarovnejte otvory šroubů skříňe s otvory šroubů displeje.
- 9 Zašroubujte šrouby, které přidržují skříň ke střednímu rámu.
- 10 Připojte kabel displeje ke konektoru na panelu displeje.

Následné požadavky

- 1 Postupujte podle pokynů krok 1 až krok 3 v části „Zpětná montáž základní desky“ na straně 103.
- 2 Nasad'te ventilátor chladiče procesoru.
Viz „Výměna ventilátoru chladiče procesoru“ na straně 67.
- 3 Namontujte chladič procesoru.
Viz „Montáž chladiče procesoru“ na straně 63.
- 4 Namontujte panel vstupů a výstupů.
Viz „Montáž karty vstupů a výstupů“ na straně 96.
- 5 Namontujte reproduktory. Viz „Montáž reproduktorů“ na straně 59.
- 6 Namontujte napájecí jednotku. Viz „Montáž napájecí jednotky“ na straně 87.
- 7 Namontujte stínění panelu vstupů a výstupů.
Viz „Montáž stínění panelu vstupů a výstupů“ na straně 84.
- 8 Namontujte kryt panelu vstupů a výstupů.
Viz „Nasazení krytu panelu vstupů a výstupů“ na straně 79.

- 9** Namontujte držák ventilátoru napájecího zdroje.
Viz „Montáž držáku ventilátoru napájecího zdroje“ na straně 75.
- 10** Namontujte bezdrátovou kartu Mini-Card.
Viz „Montáž bezdrátové karty Mini-Card“ na straně 55.
- 11** Namontujte paměťové moduly.
Viz „Montáž paměťových modulů“ na straně 38.
- 12** Nasad'te kryt základní desky.
Viz „Montáž krytu základní desky“ na straně 51.
- 13** Postupujte podle pokynů krok 4 až krok 8 v části „Montáž pevného disku“ na straně 48.
- 14** Namontujte montážní držák typu VESA.
Viz „Montáž montážního držáku typu VESA“ na straně 44.
- 15** Namontujte desku převodníku. Viz „Montáž karty převodníku“ na straně 31.
- 16** Namontujte desku napájecího tlačítka.
Viz „Montáž desky tlačítka napájení“ na straně 34.
- 17** Postupujte podle pokynů krok 4 až krok 6 v části „Montáž diskové mechaniky“ na straně 42.
- 18** Namontujte panel dotykové obrazovky.
Viz „Nasazení panelu dotykové obrazovky“ na straně 28.
- 19** Nasad'te zadní kryt. Viz „Montáž zadního krytu“ na straně 24.
- 20** Namontujte podstavec. Viz „Výměna podstavce“ na straně 21.
- 21** Postupujte podle pokynů v části „Po dokončení práce uvnitř počítače“ na straně 13.

Modul kamery

! **VAROVÁNÍ:** Před manipulací s vnitřními částmi počítače si přečtěte bezpečnostní informace dodané s počítačem a postupujte podle kroků popsaných v části „Než začnete“ na straně 9. Další informace o vzorových postupech naleznete na domovské stránce Regulatory Compliance (Soulad s předpisy) na adrese dell.com/regulatory_compliance.

Demontáž modulu kamery

Přípravné kroky

- 1 Demontujte podstavec. Viz „Demontáž podstavce“ na straně 19.
- 2 Vyjměte zadní kryt. Viz „Demontáž zadního krytu“ na straně 23.
- 3 Demontujte panel dotykové obrazovky.
Viz „Demontáž panelu dotykové obrazovky“ na straně 25.
- 4 Postupujte podle pokynů krok 1 až krok 3 v části „Demontáž diskové mechaniky“ na straně 39.
- 5 Demontujte desku tlačítka napájení.
Viz „Vyjmutí desky tlačítka napájení“ na straně 33.
- 6 Demontujte desku převodníku. Viz „Vyjmutí karty převodníku“ na straně 29.
- 7 Demontujte montážní držák typu VESA.
Viz „Demontáž montážního držáku typu VESA“ na straně 43.
- 8 Postupujte podle pokynů krok 1 až krok 5 v části „Demontáž pevného disku“ na straně 45.
- 9 Vyjměte kryt základní desky.
Viz „Demontáž krytu základní desky“ na straně 49.
- 10 Demontujte paměťové moduly.
Viz „Vyjmutí paměťových modulů“ na straně 35.
- 11 Demontujte bezdrátovou kartu Mini-Card.
Viz „Demontáž bezdrátové karty Mini-Card“ na straně 53.

- 12** Demontujte držák ventilátoru napájecího zdroje.
Viz „Demontáž držáku ventilátoru napájecího zdroje“ na straně 73.
- 13** Demontujte kryt panelu vstupů a výstupů.
Viz „Demontáž krytky panelu vstupů a výstupů“ na straně 77.
- 14** Demontujte stínění panelu vstupů a výstupů.
Viz „Demontáž stínění panelu vstupů a výstupů“ na straně 81.
- 15** Demontujte napájecí jednotku. Viz „Vyjmutí napájecí jednotky“ na straně 85.
- 16** Demontujte reproduktory. Viz „Demontáž reproduktorů“ na straně 57.
- 17** Demontujte panel vstupů a výstupů.
Viz „Demontáž karty vstupů a výstupů“ na straně 93.
- 18** Vyjměte chladič procesoru. Viz „Demontáž chladiče procesoru“ na straně 61.
- 19** Vyjměte ventilátor chladiče procesoru.
Viz „Vyjmutí ventilátoru chladiče procesoru“ na straně 65.
- 20** Postupujte podle pokynů krok 1 až krok 3 v části „Vyjmutí základní desky“ na straně 101.
- 21** Demontujte panel displeje. Viz „Demontáž panelu displeje“ na straně 111.

Postup

- 1 Odpojte kabel kamery od konektoru na modulu kamery.
- 2 Vyšroubujte šrouby, které připevňují modul kamery ke střednímu rámu.
- 3 Zvedněte modul kamery ze středního rámu.

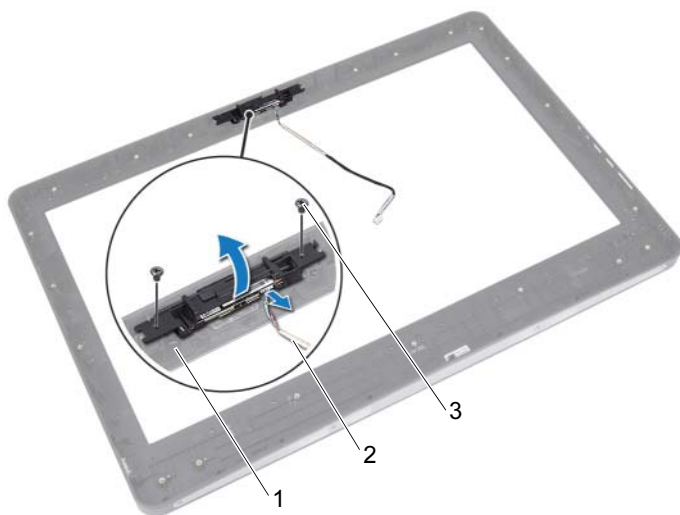

- 1 střední rám
3 šrouby (2)

- 2 kabel kamery

Montáž modulu kamery

Postup

- 1 Zarovnejte otvory pro šrouby v modulu kamery s otvory pro šrouby ve středovém rámu.
- 2 Vyměňte šrouby, které připevňují modul kamery ke střednímu rámu.
- 3 Připojte kabel kamery ke konektoru na modulu kamery.

Následné požadavky

- 1 Namontujte panel displeje zpět. Viz „Montáž panelu displeje“ na straně 118.
- 2 Postupujte podle pokynů krok 1 až krok 3 v části „Zpětná montáž základní desky“ na straně 103.
- 3 Nasad'te ventilátor chladiče procesoru.
Viz „Výměna ventilátoru chladiče procesoru“ na straně 67.
- 4 Namontujte chladič procesoru.
Viz „Montáž chladiče procesoru“ na straně 63.
- 5 Namontujte panel vstupů a výstupů.
Viz „Montáž karty vstupů a výstupů“ na straně 96.
- 6 Namontujte reproduktory. Viz „Montáž reproduktorů“ na straně 59.
- 7 Namontujte napájecí jednotku. Viz „Montáž napájecí jednotky“ na straně 87.
- 8 Namontujte stínění panelu vstupů a výstupů.
Viz „Montáž stínění panelu vstupů a výstupů“ na straně 84.
- 9 Namontujte kryt panelu vstupů a výstupů.
Viz „Nasazení krytu panelu vstupů a výstupů“ na straně 79.
- 10 Namontujte držák ventilátoru napájecího zdroje.
Viz „Montáž držáku ventilátoru napájecího zdroje“ na straně 75.
- 11 Namontujte bezdrátovou kartu Mini-Card.
Viz „Montáž bezdrátové karty Mini-Card“ na straně 55.
- 12 Namontujte paměťové moduly.
Viz „Montáž paměťových modulů“ na straně 38.
- 13 Nasad'te kryt základní desky.
Viz „Montáž krytu základní desky“ na straně 51.

- 14** Postupujte podle pokynů krok 4 až krok 8 v části „Montáž pevného disku“ na straně 48.
- 15** Namontujte montážní držák typu VESA.
Viz „Montáž montážního držáku typu VESA“ na straně 44.
- 16** Namontujte desku převodníku. Viz „Montáž karty převodníku“ na straně 31.
- 17** Namontujte desku napájecího tlačítka.
Viz „Montáž desky tlačítka napájení“ na straně 34.
- 18** Postupujte podle pokynů krok 4 až krok 6 v části „Demontáž diskové mechaniky“ na straně 39.
- 19** Namontujte panel dotykové obrazovky.
Viz „Nasazení panelu dotykové obrazovky“ na straně 28.
- 20** Nasad'te zadní kryt. Viz „Montáž zadního krytu“ na straně 24.
- 21** Namontujte podstavec. Viz „Výměna podstavce“ na straně 21.
- 22** Postupujte podle pokynů v části „Po dokončení práce uvnitř počítače“ na straně 13.

Nastavení systému

Přehled

Využití programu Nastavení systému je následující:

- získání informací o hardwaru nainstalovaném ve vašem počítači, například o kapacitě paměti RAM, velikosti pevného disku atd.;
- změna informací o konfiguraci systému;
- nastavení nebo změna uživatelských možností, například heslo uživatele, typ nainstalovaného pevného disku, zapnutí nebo vypnutí základních zařízení atd.



POZNÁMKA: Než začnete nastavení systému měnit, doporučujeme zapsat si informace na obrazovkách programu nastavení systému pro pozdější potřebu.

Přístup k nastavení systému

- 1 Zapněte (nebo restartujte) počítač.
- 2 Během testu POST, při zobrazení loga DELL vyčkejte na zobrazení výzvy ke stisknutí klávesy F2 a poté klávesu <F2> ihned stiskněte.



POZNÁMKA: Výzva ke stisku klávesy F2 označuje, že se inicializovala klávesnice. Tato výzva se může zobrazit velmi rychle, proto musíte obrazovku pečlivě sledovat a poté ihned stisknout klávesu <F2>. Jestliže stisknete klávesu <F2> před zobrazením výzvy o stisknutí F2, nebude mít stisknutí žádný účinek. Pokud se zobrazí logo operačního systému, počkejte, až se zobrazí pracovní plocha systému Windows. Poté počítač vypněte a pokus opakujte. Viz „Vypněte počítač a připojená zařízení“ na straně 9.

Obrazovky programu Nastavení systému

Na obrazovce programu Nastavení systému naleznete aktuální nebo měnitelné informace o konfiguraci počítače. Informace na obrazovce jsou rozděleny do tří oblastí: **položka nastavení**, **aktivní obrazovka nápovědy** a **funkce kláves**.

<p>Setup Item (Položka nastavení) – toto pole se nachází na levé straně okna programu Nastavení systému. Toto pole je posuvatelý seznam obsahující funkce, které definují konfiguraci počítače včetně nainstalovaného hardwaru, režimu řízení spotřeby a funkcí zabezpečení.</p> <p>Kurzorovými klávesami se pohybujte seznamem nahoru a dolů. Po vybrání možnosti zobrazí Help Screen (Obrazovka nápovědy) další informace o této možnosti a dostupná nastavení.</p>	<p>Help Screen (Obrazovka nápovědy) – zobrazí se na pravé straně okna nastavení systému a obsahuje informace o každé možnosti uvedené v nabídce Setup Item (Položka nastavení). V tomto poli můžete vidět informace o počítači a provádět změny nastavení.</p> <p>Pomocí šipky nahoru a dolů zvolte požadovanou možnost. Stisknutím klávesy <Enter> aktivujete příslušnou možnost a vrátíte se do nabídky Setup Item (Položka nastavení).</p> <p>POZNÁMKA: Některé možnosti v nabídce Setup Item (Položka nastavení) nelze upravit.</p>
<p>Key Functions (Funkce kláves) – toto pole se nachází pod polem Help Screen (Obrazovka nápovědy) a obsahuje seznam kláves a jejich funkcí v aktivním poli nastavení systému.</p>	

Možnosti programu Nastavení systému



POZNÁMKA: V závislosti na počítači a nainstalovaných zařízeních se nemusí položky uvedené v této kapitole zobrazovat nebo se nemusí zobrazit v přesně stejné podobě.

Main – System Information (Hlavní – Systémové informace)

BIOS Revision (Revize systému BIOS) Zobrazí se číslo verze systému BIOS.

BIOS Build Date (Datum sestavení systému BIOS) Zobrazí se datum sestavení systému BIOS.

System Name (Název systému) Zobrazení názvu systému

Main – System Information (Hlavní – Systémové informace) (pokračování)

System Time (Systémový čas)	Zobrazí se čas systému ve formátu hh:mm:ss
System Date (Systémové datum)	Zobrazí se systémové datum ve formátu mm:dd:rr
Service Tag (Servisní označení)	Zobrazí se servisní štítek počítače, je-li přiřazen
Service Tag Input (Zadání servisního štítku)	Zobrazí se, pokud není k dispozici servisní štítek. Umožňuje zadat servisní štítek vašeho počítače
Asset Tag (Inventární číslo)	Zobrazuje inventární číslo počítače, je-li přiřazeno číslo

Main – Processor Information (Hlavní – Informace o procesoru)

Processor Type (Typ procesoru)	Zobrazuje typ procesoru
Processor ID (ID procesoru)	Zobrazuje ID procesoru
Processor Core Count (Počet jader procesoru)	Zobrazuje počet jader procesoru.
Processor L1 Cache (Vyrovnávací paměť L1 procesoru)	Zobrazuje velikost vyrovnávací paměti L1 procesoru
Processor L2 Cache (Vyrovnávací paměť L2 procesoru)	Zobrazuje velikost vyrovnávací paměti L2 procesoru
Processor L3 Cache (Vyrovnávací paměť L3 procesoru)	Zobrazuje velikost vyrovnávací paměti L3 procesoru

Main – Memory Information (Hlavní – Informace o paměti)

Memory Installed (Nainstalovaná paměť)	Zobrazí velikost nainstalované paměti v MB.
Memory Available (Dostupná paměť)	Zobrazí velikost dostupné nainstalované paměti
Memory Running Speed (Taktovací frekvence paměti)	Zobrazuje rychlost nainstalované paměti v MHz
Memory Technology (Technologie paměti)	Zobrazuje typ nainstalované paměti v počítači, například DDR3

Main – SATA Information (Hlavní – Informace o sběrnici SATA)

SATA 1

Device Type (Typ zařízení)	Zobrazuje typ zařízení připojeného ke konektoru SATA1
Device ID (ID zařízení)	Zobrazuje sériové číslo připojeného zařízení.
Device Size (Velikost zařízení)	Zobrazuje kapacitu připojeného zařízení, pokud se jedná o pevný disk.

SATA 2

Device Type (Typ zařízení)	Zobrazuje typ zařízení připojeného ke konektoru SATA2
Device ID (ID zařízení)	Zobrazuje sériové číslo připojeného zařízení.
Device Size (Velikost zařízení)	Zobrazuje kapacitu připojeného zařízení, pokud se jedná o pevný disk.

Advanced – CPU Feature (Rozšířené – Vlastnosti procesoru)

Intel (R) SpeedStep Technology (Technologie Intel (R) SpeedStep)	Umožňuje povolit nebo zakázat funkci Intel SpeedStep procesoru. Enabled (Povoleno); Disabled (Zakázáno) (výchozí nastavení je Enabled (Povoleno))
Intel (R) Virtualization Technology (Technologie Intel (R) Virtualization)	Umožňuje zapnout nebo vypnout funkci virtualizace procesoru společnosti Intel. Enabled (Povoleno); Disabled (Zakázáno) (výchozí nastavení je Enabled (Povoleno))
CPU XD Support (Podpora režimu XD procesoru)	Slouží k povolení nebo zakázání režimu Execute Disable procesoru. Enabled (Povoleno); Disabled (Zakázáno) (výchozí nastavení je Enabled (Povoleno))
Limit CPUID Value (Omezit hodnotu CPUID)	Umožňuje omezit maximální hodnotu, kterou podporuje standardní funkce CPUID procesoru. Enabled (Povoleno) nebo Disabled (Zakázáno) (výchozí nastavení je Disabled (Zakázáno))
Multi Core Support (Podpora více jader)	Umožňuje zadat, zda bude mít procesor povoleno jedno z jader nebo všechna. Enabled (Povoleno); Disabled (Zakázáno) (výchozí nastavení je Enabled (Povoleno)) Enabled (Povoleno) – všechna jádra; Disabled (Zakázáno) – pouze jedno jádro
Intel (R) Turbo Boot Technology (Technologie Intel (R) Turbo Boot)	Umožňuje povolit nebo zakázat technologii Intel Turbo Boot pro procesor. Enabled (Povoleno); Disabled (Zakázáno) (výchozí nastavení je Enabled (Povoleno))

Advanced – USB Configuration (Rozšířené – Konfigurace USB)

Rear USB Ports (Zadní porty USB)	Umožňuje povolit nebo zakázat přední porty USB počítače. Enabled (Povoleno); Disabled (Zakázáno) (výchozí nastavení je Enabled (Povoleno))
Side USB Ports (Boční porty USB)	Umožňuje povolit nebo zakázat boční porty USB počítače. Enabled (Povoleno); Disabled (Zakázáno) (výchozí nastavení je Enabled (Povoleno))

Advanced – Onboard Device Configuration (Rozšířené – Konfigurace integrovaných zařízení)

Onboard Audio Controller (Integrovaná zvuková karta)	Umožňuje zapnout nebo vypnout řadič zvuku Enabled (Povoleno); Disabled (Zakázáno) (výchozí nastavení je Enabled (Povoleno))
SATA Mode (Režim SATA)	Umožňuje konfigurovat operační režim integrovaného řadiče pevného disku. ATA Mode (Režim ATA); AHCI Mode (Režim AHCI) (výchozí nastavení je AHCI Mode) UPOZORNĚNÍ: Změna režimu SATA může zabránit ve spuštění operačního systému.
Onboard LAN Controller (Integrovaný řadič LAN)	Umožňuje zapnout nebo vypnout zabudovaný řadič sítě LAN Enabled (Povoleno); Disabled (Zakázáno) (výchozí nastavení je Enabled (Povoleno))
Onboard LAN Boot ROM (Zaváděcí paměť, ROM integrované síťové karty LAN)	Umožňuje zavést operační systém ze sítě Enabled (Povoleno) nebo Disabled (Zakázáno) (výchozí nastavení je Disabled (Zakázáno))

Power (Napájení)

Wake Up by Integrated LAN/WLAN (Aktivace integrovanou kartou LAN/WLAN)	Umožňuje zapínat počítač pomocí speciálních signálů sítě LAN nebo bezdrátové sítě LAN Enabled (Povoleno) nebo Disabled (Zakázáno) (výchozí nastavení je Disabled (Zakázáno))
AC Recovery (Obnovení napájení)	Umožňuje nakonfigurovat chování počítače při obnovení po chybě napájení. Power Off (Vypnuto), Power On (Zapnuto) nebo Last Power State (Poslední známý funkční stav) (ve výchozím je Power Off (Vypnuto))
DeepSx Power Policies (Pravidla řízení napájení DeepSx)	Umožňuje konfigurovat režim DeepSx Disabled (Zakázáno), Enabled in S5 (Povoleno v S5) nebo Enabled in S4-S5 (Povoleno v S4-S5) (výchozí nastavení je Disabled (Zakázáno))
Auto Power On (Automatické zapnutí)	Slouží k povolení nebo zakázání automatického zapnutí počítače. Enabled (Povoleno) nebo Disabled (Zakázáno) (výchozí nastavení je Disabled (Zakázáno))
Auto Power On Mode (Režim automatického zapnutí)	Umožňuje nastavit automatické zapnutí počítače každý den nebo v předem stanovené datum; tuto možnost lze nakonfigurovat pouze v případě, je-li režim Auto Power On (Režim automatického zapnutí) nastaven na Enabled (Povoleno). Everyday (Každý den) nebo Selected Day (Vybraný den) (výchozí nastavení je Selected Day (Vybraný den))
Auto Power On Date (Automatické zapnutí k datu)	Umožňuje nastavit čas automatického zapnutí počítače; tuto možnost lze nakonfigurovat pouze v případě, je-li režim Auto Power On (Režim automatického zapnutí) nastaven na Enabled (Povoleno). 1 až 31 (výchozí nastavení 15)

Power (Napájení) (pokračování)

Auto Power On Time (Automatické zapnutí v čase)	Umožňuje nastavit datum automatického zapnutí počítače; tuto možnost lze nakonfigurovat pouze v případě, je-li režim Auto Power On (Režim automatického zapnutí) nastaven na Enabled (Povoleno). hh:mm:ss (výchozí nastavení je 12:30:30)
--	--

Security (Zabezpečení)

Supervisor Password (Heslo správce)	Zobrazuje stav hesla správce
User Password (Heslo uživatele)	Zobrazuje stav hesla uživatele
Set Supervisor Password (Nastavit heslo správce)	Umožňuje nastavit, změnit nebo smazat heslo správce
User Access Level (Úroveň přístupu uživatele)	Umožňuje nastavit úroveň přístupu uživatelů No Access (Žádný přístup), View Only (Pouze zobrazení), Limited (Omezený) nebo Full Access (Plný přístup) (výchozí nastavení je Full Access (Plný přístup)) <ul style="list-style-type: none">• No Access (Žádný přístup): Brání uživateli provádět úpravy• možností nastavení systému• View Limited (Pouze zobrazení): umožňuje uživatelům pouhé zobrazení možností nastavení systému• Limited (Omezený): Umožňuje uživatelům upravit určité možnosti nastavení systému• Full Access (Úplný přístup): Umožňuje uživatelům upravit všechny možnosti nastavení systému kromě hesla správce

Security (Zabezpečení) (pokračování)

Set User Password (Nastavit heslo uživatele)	Umožňuje nastavit, změnit nebo smazat heslo uživatele.
Password Check (Kontrola hesla)	Umožňuje povolit ověřování hesla při vstupu do systému nebo při spouštění počítače. Setup (Nastavení) nebo Always (Vždy) (výchozí nastavení je Setup (Nastavení))

Boot (Zavádění)

Numlock Key (Klávesa Numlock)	Umožňuje nastavit stav klávesy Num Lock během spouštění operačního systému. On (Zapnuto) nebo Off (Vypnuto) (výchozí nastavení je On (Zapnuto))
Keyboard Errors (Chyba klávesnice)	Umožňuje povolit nebo zakázat zobrazení chyb souvisejících s klávesnicí během spouštění operačního systému. Report (Hlásit) nebo Do Not Report (Nehlásit) (výchozí nastavení je Report (Hlásit))
USB Boot Support (Podpora USB při spouštění)	Umožňuje povolit nebo zakázat spouštění z velkokapacitních paměťových zařízení USB, například z pevného disku, diskové mechaniky, paměti USB atd. Enable (Povoleno) nebo Disable (Zakázáno) (ve výchozím nastavení Enable (Povoleno))
Boot Mode (Režim spouštění)	Určuje sekvenci spouštění z dostupných zařízení
1st Boot (1. spouštěcí zařízení)	Zobrazení prvního spouštěcího zařízení.
2nd Boot (2. spouštěcí zařízení)	Zobrazení druhého spouštěcího zařízení.

Boot (Zavádění) (pokračování)

3rd Boot (3. spouštěcí zařízení)	Zobrazení třetího spouštěcího zařízení.
4th Boot (4. spouštěcí zařízení)	Zobrazení čtvrtého spouštěcího zařízení.
5th Boot (5. spouštěcí zařízení)	Zobrazení pátého spouštěcího zařízení.

Exit (Konec)

Save Changes and Reset (Uložit změny a ukončit)	Umožňuje uložit změny a ukončit nastavení systému.
Discard Changes and Reset (Neukládat změny a ukončit)	Umožňuje neukládat změny a ukončit nastavení systému.
Load Default (Načíst výchozí hodnoty)	Umožňuje obnovit výchozí nastavení.

Boot Sequence (Sekvence zavádění)

Tato funkce umožňuje změnit sekvenci zavádění systému z jednotlivých zařízení.

Boot Options (Možnosti zavádění)

- **Hard Drive (Pevný disk)** — počítač se pokusí spustit systém z primárního pevného disku. Jestliže na disku není žádný operační systém, počítač vygeneruje chybové hlášení.
- **CD/DVD/CD-RW Drive (Jednotka CD/DVD/CD-RW)** — počítač se pokusí o zavedení systému z diskové mechaniky. Pokud v jednotce není žádný disk nebo není disk zaváděcí, počítač vygeneruje chybové hlášení.
- **USB Storage Device (Paměťové zařízení USB Flash)** — připojte do portu USB paměťové zařízení a restartujte počítač. Po zobrazení zprávy F12 Boot Options (F12 Možnosti zavádění) v pravém dolním rohu obrazovky stiskněte klávesu <F12>. Systém BIOS detekuje zařízení a přidá do nabídky zavádění systému možnost jednotky USB Flash.
 - **POZNÁMKA:** Chcete-li spustit systém ze zařízení USB, zařízení musí být schopno systém spouštět. Chcete-li se ujistit, zda zařízení spuštění umožňuje, informujte se v dokumentaci k zařízení.
- **Network (Síť)** — počítač se pokusí spustit systém ze sítě. Pokud není v síti nalezen žádný operační systém, ohlásí počítač chybové hlášení.

Změna spouštěcí sekvence systému pro aktuální spuštění

Tuto funkci můžete použít ke změně aktuální spouštěcí sekvence boot, například ke spuštění z diskové mechaniky ke spuštění aplikace Dell Diagnostics z disku *Drivers and Utilities (Ovladače a nástroje)*. Při dalším zavádění bude obnovena předchozí zaváděcí sekvence.

- 1 Pokud spouštíte systém ze zařízení USB, připojte zařízení USB ke konektoru USB.
- 2 Zapněte (nebo restartujte) počítač.
- 3 Po zobrazení nabídky F2 = Setup (Nastavení systému), F12 = Boot Option (Možnosti zavádění systému) v pravém horním rohu obrazovky stiskněte klávesu <F12>.



POZNÁMKA: Pokud se zobrazí logo operačního systému, počkejte, až se zobrazí pracovní plocha systému Windows. Potom vypněte počítač a akci zopakujte.

Zobrazí se nabídka **Boot Device Menu (Nabídka zaváděcích zařízení systému)** uvádějící všechna dostupná zaváděcí zařízení.

- 4 V nabídce **Boot Device Menu (Nabídka zaváděcích zařízení systému)** vyberte zařízení, z něhož chcete systém zavést.
Pokud například zavádíte na paměťové zařízení USB, zvýrazněte položku **USB Storage Device (Paměťové zařízení USB)** a stiskněte klávesu <Enter>.

Změna spouštěcí sekvence pro budoucí spuštění systému

- 1 Spusťte program Nastavení systému.
Viz „Přístup k nastavení systému“ na straně 127.
- 2 Pomocí kláves se šipkami vyberte položku nabídky **Boot (Zavést)**, stiskněte klávesu <Enter> a nabídku aktivujte.



POZNÁMKA: Zapište si stávající sekvenci zavádění zařízení pro případ, že ji budete chtít obnovit.

- 3 K procházení seznamem zařízení použijte šipku nahoru nebo dolů.
- 4 Pomocí kláves (+) a (–) změňte prioritu zaváděcích zařízení.

Vymazání zapomenutých hesel

 **VAROVÁNÍ:** Před manipulací s vnitřními částmi počítače si přečtěte bezpečnostní informace dodané s počítačem a postupujte podle kroků popsaných v části „Než začnete“ na straně 9. Další informace o vzorových postupech naleznete na domovské stránce Regulatory Compliance (Soulad s předpisy) na adrese dell.com/regulatory_compliance.

 **VAROVÁNÍ:** Před vymazáním nastavení CMOS musí být počítač odpojen od elektrické sítě.

- 1 Demontujte podstavec. Viz „Demontáž podstavce“ na straně 19.
- 2 Vyjměte zadní kryt. Viz „Demontáž zadního krytu“ na straně 23.
- 3 Demontujte montážní držák typu VESA.
Viz „Demontáž montážního držáku typu VESA“ na straně 43.
- 4 Vyjměte kryt základní desky.
Viz „Demontáž krytu základní desky“ na straně 49.
- 5 Vyhledejte 3kolíkovou zkratovací propojku vymazání hesla (E49) na základní desce.
Viz „Součásti základní desky“ na straně 16.
- 6 Odpojte 2kolíkovou propojku z kolíků 2 a 3 a nasadte ji na kolíky 1 a 2.

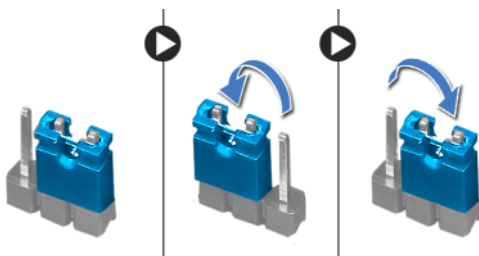

- 7** Vyčkejte asi pět sekund na vymazání nastavení hesla.
- 8** Odpojte 2kolíkovou propojku z kolíků 1 a 2 a nasad'te ji na kolíky 2 a 3.
- 9** Nasad'te kryt základní desky.
Viz „Montáž krytu základní desky“ na straně 51.
- 10** Namontujte montážní držák typu VESA.
Viz „Montáž montážního držáku typu VESA“ na straně 44.
- 11** Nasad'te zadní kryt. Viz „Montáž zadního krytu“ na straně 24.
- 12** Namontujte podstavec. Viz „Výměna podstavce“ na straně 21.
- 13** Postupujte podle kroků v části „Po dokončení práce uvnitř počítače“ na straně 13.

Vymazání nastavení paměti CMOS

! **VAROVÁNÍ:** Před manipulací s vnitřními částmi počítače si přečtěte bezpečnostní informace dodané s počítačem a postupujte podle kroků popsaných v části „Než začnete“ na straně 9. Další informace o vzorových postupech naleznete na domovské stránce Regulatory Compliance (Soulad s předpisy) na adrese dell.com/regulatory_compliance.

! **VAROVÁNÍ:** Před vymazáním nastavení CMOS musí být počítač odpojen od elektrické sítě.

- 1 Demontujte podstavec. Viz „Demontáž podstavce“ na straně 19.
- 2 Vyjměte zadní kryt. Viz „Demontáž zadního krytu“ na straně 23.
- 3 Demontujte montážní držák typu VESA.
Viz „Demontáž montážního držáku typu VESA“ na straně 43.
- 4 Vyjměte kryt základní desky.
Viz „Demontáž krytu základní desky“ na straně 49.
- 5 Vyhledejte 3kolíkovou zkratovací propojku CMOS (SW50) na základní desce.
Viz „Součásti základní desky“ na straně 16.
- 6 Odpojte 2kolíkovou propojku z kolíků 2 a 3 a nasadte ji na kolíky 1 a 2.

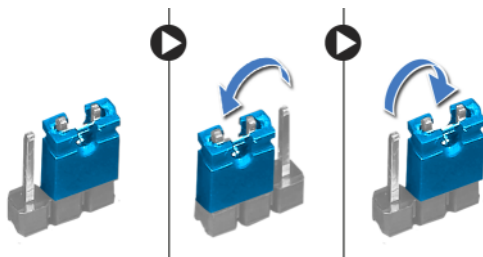

- 7 Vyčkejte asi pět sekund na vymazání nastavení CMOS.
- 8 Odpojte 2kolíkovou propojku z kolíků 1 a 2 a nasadte ji na kolíky 2 a 3.
- 9 Nasadte kryt základní desky.
Viz „Montáž krytu základní desky“ na straně 51.
- 10 Namontujte montážní držák typu VESA.
Viz „Montáž montážního držáku typu VESA“ na straně 44.

- 11** Nasad'te zadní kryt. Viz „Montáž zadního krytu“ na straně 24.
- 12** Namontujte podstavec. Viz „Výměna podstavce“ na straně 21.
- 13** Postupujte podle kroků v části „Po dokončení práce uvnitř počítače“ na straně 13.

Aktualizace systému BIOS

Systém BIOS může být nutné aktualizovat v případě dostupnosti nové aktualizace nebo při výměně základní desky. Aktualizace systému BIOS:

- 1 Zapněte počítač.
- 2 Přejděte na stránku support.dell.com/support/downloads.
- 3 Vyhledejte soubor aktualizace systému BIOS pro svůj počítač:



POZNÁMKA: Servisní štítek svého počítače naleznete na etiketě na spodní straně počítače. Další informace naleznete v Rychlém průvodci spuštěním, který byl dodán společně s počítačem.

Máte-li k dispozici servisní štítek nebo kód expresní služby počítače:

- a Zadejte údaje na servisním štítku nebo kód expresní služby do pole **Service Tag (Servisní štítek) nebo Express Service Code (Kód expresní služby)**.
- b Klepněte na tlačítko **Submit (Odeslat)** a pokračujte krokem krok 4.

Nemáte-li k dispozici servisní štítek nebo kód expresní služby počítače:

- a Vyberte si jednu z následujících možností:
 - **Automatically detect my Service Tag for me (Automaticky detekovat servisní štítek)**
 - **Choose from My Products and Services List (Vybrat položku ze seznamu mých produktů a služeb)**
 - **Choose from a list of all Dell products (Vybrat položku ze seznamu všech produktů společnosti Dell)**
 - b Klikněte na tlačítko **Continue (Pokračovat)** a postupujte podle pokynů na obrazovce.
- 4 Na obrazovce se objeví seznam výsledků. Klikněte na možnost **BIOS**.
 - 5 Kliknutím na možnost **Download File (Stáhnout soubor)** stáhněte nejnovější soubor systému BIOS.
 - 6 V okně **Please select your download method below (Níže zvolte metodu stažení)** klikněte na možnost **For Single File Download via Browser (Ke stažení jednoho souboru prostřednictvím prohlížeče)** a klikněte na možnost **Download Now (Stáhnout)**.

- 7 V okně **Save As (Uložit jako)** vyberte v počítači příslušné umístění, kam bude soubor stažen.
- 8 Jakmile se objeví okno **Download Complete (Stahování dokončeno)**, klikněte na tlačítko **Close (Zavřít)**.
- 9 Přejděte do složky se staženým souborem aktualizace systému BIOS. Ve složce se objeví ikona souboru se stejným názvem jako stažená aktualizace systému BIOS.
- 10 Dvakrát na ikonu souboru klikněte a postupujte podle pokynů na obrazovce.